

UX-40

UX-50

UX-50 Lite

UX-100 Lite UX-120

UX-130

UX-150



Glasswashers and dishwashers ULTRA

Lave-verres et lave-vaisselles ULTRA

Gläser- und Geschirrspülmaschinen ULTRA

غسالات الأكواب وغسالات الصحون ULTRA

User's manual

EN

Manuel de l'utilisateur

FR

Benutzerhandbuch

DE

دليل المستخدم

AR



## TOC - Contact

[EN] User's manual Ultra UX.....	3
[FR] Manuel de l'utilisateur Ultra UX.....	15
[DE] Benutzerhandbuch Ultra UX.....	29

**-EN-**

### Contact

If you have any queries or problems with the machine, please contact your dealer.

**-FR-**

### Contact

Pour toute question ou tout problème avec la machine, contactez votre revendeur.

**-DE-**

### Kontakt

Wenden Sie sich bei Fragen oder Problemen mit dem Gerät an Ihren Fachhändler.

**-AR-**

### الاتصال

إذا كانت لديك أية استفسارات أو مشكلات تتعلق بالآلة، يرجى الاتصال بالتاجر الذي اشتريته منه.



About this manual ..... 3

**1 Safety information** ..... 3

**2 Installation** ..... 4

    2.1 Supply scope

    2.2 Prerequisites and preparation for installation

    2.3 Unpacking

    2.4 Assembly

    2.5 Electrical connection

    2.6 First start-up

    2.7 General machine settings

**3 Operation** ..... 8

    3.1 Preparation for operation

    3.2 Main operating elements

    3.3 Turning the machine on.

    3.4 Main operation

**4 Maintenance and troubleshooting** ..... 10

    4.1 Safety information

    4.2 Machine maintenance

    4.3 Troubleshooting

    4.4 Spare parts and accessories

**5 Disposal** ..... 13

**6 Technical specifications** ..... 13

**About this manual**

**Purpose of the manual**

The user manual provides instructions on the safe operation of the *Ultra UX* machine throughout its complete life cycle.

The machine *Ultra UX* has the variants and optional accessories of the UX-40/S/B/C/D glasswashers and the UX-50/S/B/B/C/D/, UX-100/B, UX-120/130/S/B/C/D/V, and UX-150/S/B/C/D/V dishwashers.

**Check your model variant and accessory code against the information on the nameplate.**

Neutral model variants (without accessories)		
Model	Specifications	Boiler power
UX 40	Glasswasher	2.8 kW
UX 50 Lite	Front dishwasher	3.0 kW
UX 50	Front dishwasher	5.0 kW
UX 100 Lite	Dome-type dishwasher	7.5 kW
UX 120	Dome-type dishwasher,	9.0 kW
UX 130	Dome-type dishwasher,	9.0 kW
UX 150	Dome-type dishwasher,	9.0 kW

**Optional accessories**

Code	Applies to model variant:						Double wall	Peristaltic detergent dispenser	Drain pump	Manual descaler	Automatic descaler	Rinsing constant temperature	Steam condenser	Peristaltic rinse aid dispenser
	UX 40	UX 50 Lite	UX 50	UX 100 Lite	UX 120 UX 130	UX 150								
S	✓	-	✓	-	✓	✓	✓	-	-	-	-	-	-	-
DD	✓	✓	✓	✓	✓	✓	-	✓	-	-	-	-	-	-
B	✓	✓	✓	✓	✓	✓	-	-	✓	-	-	-	-	-
D	✓	-	✓	-	-	-	-	-	-	✓	-	-	-	-
BD	✓	-	✓	-	-	-	-	-	✓	✓	-	-	-	✓
BC	✓	-	✓	-	✓	✓	-	-	✓	-	-	✓	-	✓
BCD	-	-	✓	-	✓	✓	-	-	✓	-	✓	✓	-	✓
BV	-	-	-	-	✓	✓	-	-	✓	-	-	-	✓	✓
BCV	-	-	-	-	✓	✓	-	-	✓	-	-	✓	✓	✓
BCDV	-	-	-	-	✓	✓	-	-	✓	-	✓	✓	✓	✓

**Machine nameplate**

- Manufacturer's name and address.
- Machine model and serial number.
- Approval marks.

**Declaration of Conformity**

The Declaration of Conformity for this machine is included with the warranty cards that forms part of the machine's delivery scope.

**Read first, use later**

Read this manual before using the machine.

**Always keep the manual at hand and in good condition**

Store this manual within easy access of machine users and in an area that protects it from rapid deterioration.

**Conventions of the manual**

- Cross-references to other sections: ►
- Optional functions or elements not included with the main supply: (\*)
- Optional features depending on the model: [Model ...]

**Trademarks and copyright**

- *Sammic* is a registered trademark of *Sammic, S.L.*

**1 Safety information**

**Intended use**

The machine has been designed for washing kitchenware and utensils in the hospitality and catering sector, communities and agri-food industry.

### Reasonably foreseeable misuse

The use of this machine for degreasing and cleaning machined parts is not permitted. Other professional uses of this machine, such as for healthcare or chemical applications, are not permitted.

### Limits of use

The machine must not be used in explosive atmospheres.

### User qualifications

#### Installation qualification

The installation of this machine requires basic notions of plumbing and basic professional training in electricity, electronics or maintenance.

#### Qualification for operation and periodic maintenance

Operation of this machine requires basic training in the use of this dishwasher.

This machine is not designed for use by people (including children) with reduced physical, sensory or mental capacities or who lack the necessary experience or knowledge unless they have received supervision or instructions regarding the machine's use from a person responsible for their safety.

#### Qualification for troubleshooting

Troubleshooting for this machine is allowed by *Sammic*-approved service companies and technicians.

### Hazards inherent to the product

- **Risk of trapping with the door or dome:**
  - ⇒ When closing the door or dome, be careful not to get your fingers caught in the frame or base.
  - ⇒ [Dome models] When closing or opening the dome, take care that your clothes do not get caught in the moving parts of the lifting mechanism.
- **Risk of slips and falls in the area around the dishwashing machine:** water splashing from the machine is common.
  - ⇒ When walking near the machine, pay attention to the condition of the ground.
- **Airborne noise:**
  - For a standard machine, the noise emitted by the machine is 69 dB(A) (distance 1 m).
  - [S models] The noise emitted by the machine is 65 dB(A) (distance 1 m).

### Safety warnings in the manual

#### Warning

"Warning" safety warnings could result in severe, irreversible personal injuries or death.

#### Caution

"Caution" safety warnings could result in severe, reversible personal injuries.

### Other warnings in the manual

#### Notice

"Notice" warnings could result in damage to the machine.

#### Information

The tables of "Information" contain advice on how to use the machine correctly and efficiently.

## 2 Installation

### 2.1 Supply scope

- Documentation:
  - User manual.
  - Warranty card and Declaration of Conformity.
  - List of spare parts.
  - Electrical circuit diagram.
- Machine
- Power supply cable
- Drain hose

### 2.2 Prerequisites and preparation for installation

#### Tools and material required for installation

- Included in the supply:
  - Power supply cable
  - Drain hose
- Not included for mechanical assembly:
  - Flat screwdriver
  - No. 10 box spanner
  - Universal pliers
  - Clamp
  - Pressure gauge
- Not included for electrical assembly:
  - Power strip and/or European plug type "F" or three-phase plug (depending on the installation)
  - Electrical tester

#### Space required for installation

#### Information

Figure with machine dimensions: see appendix at the end of the manual.

- Check that the water line is less than 1.50 m from the intended location of the machine.

#### Electrical connections

Before installation, take note of the power input required by the machine. [ ▶ 6 Technical specifications p. 13 ].



Fig. 1: Machine connection points

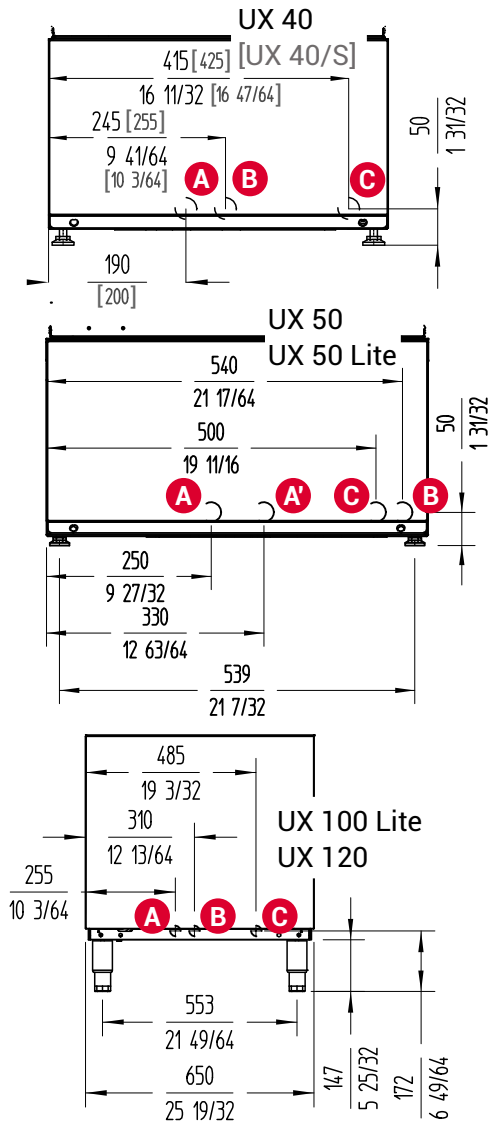

- A Drain pipe  $\varnothing$  30 mm [UX50 and UX50 Lite: models **without** drain pump]
- A' Drain pipe  $\varnothing$  30 mm [UX50 and UX50 Lite: models **with** drain pump]
- B Water inlet  $\frac{3}{4}$ " GAS
- C Connection cable

**Preparation for installation**

- 1) Check that the installation area is flat and stable.
- 2) Check that the water line has a  $\frac{3}{4}$ " GAS shut-off valve at the end closest to the machine.
- 3) Check that the dynamic pressure of the machine feed water is within the following range of values:

Dynamic water pressure	Minimum value	Maximum value
C Models	0.7 bar (70 kPa)	4 bar (400 kPa)
D and V models	2.5 bar (250 kPa)	4 bar (400 kPa)
Other models	2 bar (200 kPa)	4 bar (400 kPa)

- ⇒ If the water pressure is higher than the maximum indicated, install a pressure regulator to set the pressure between 2.5 and 4 bar (250 and 400 kPa).
- ⇒ If the water pressure is below the minimum value, install a back-up valve.

- 4) Check the following values of the feed water flow rate:

Water flow rate	Minimum value
C Models	7 L/min
Other models	15 L/min

- 5) [Models without drain pump] Connect the drain pipe with an outer diameter of 30 mm to the drain line [Fig. 1/A]. For the maximum drain height, observe the following values:

Drain height	Maximum value
Models with drain pump (B)	1,000 mm
Dome models without drain pump	500 mm
Other models	90 mm

**2.3 Unpacking**

**Warning**

**Risk of trapping hands**

There is a high risk of trapping your hands if you lift the machine onto the base and place it on the ground.

- To move the machine from one place to another, hold the machine from the sides.

- 1) Remove the packaging that protects the machine.
- 2) Lower the machine from the pallet on which it is mounted.

**2.4 Assembly**

**Warning**

**Risk of serious accidents if the machine cannot be disconnected or turned off**

- When installing the machine, make sure the operator will be able to reach the switch and plug without difficulty.

**Notice**

**Risk of water leakage**

- Before installation, turn off the water stopcock.

- 1) Screw the legs to the base of the machine.
- 2) Adjust the height of the legs so that the machine is stable and level with the ground.
- 3) Place the machine at the installation site.
- 4) Check that the tap water pressure is within the parameters specified in the previous chapter (use of the pressure gauge).

**Notice**

**Risk of hose clogging and/or choking**

- Avoid making reductions with the hose when installing.

- 5) Connect the water outlet hose to the drain point.
- 6) Connect the water supply hose to the mains water point.

**⚠ Caution****Risk of irritation due to chemical exchange and foam release**

If you insert the detergent and rinse aid inlet hoses into the wrong bottles, the machine will produce excessive foam.

- Pay attention to the labelling on the chemical hoses before inserting the hoses into the corresponding bottles.

- 7) Insert the detergent and rinse aid inlet hoses into the corresponding bottles.

**2.5 Electrical connection****⚠ Caution****Electric shock hazard**

- The machine must be connected to earth.
- The machine has an external earth-connection screw with the symbol shown;

**i Information**

The connections may only be accessed by qualified personnel

[▶ *Installation qualification p. 4*],

- 1) Before plugging in the machine, make sure that the mains voltage matches the voltage indicated on the machine nameplate.
- 2) Set up the machine's electrical connections, depending on the model and configuration of the machine.
- 3) Disconnect the electrical power supply: unplug the circuit-breaker on the electrical panel corresponding to the external power supply socket of the machine.
- 4) Make the electrical connection according to the type of model and electrical configuration of your machine, as explained in the attached document "Electrical diagram" for each case.
- 5) Prepare a residual current circuit-breaker with a sensitivity of 30 mA and a magneto-thermal circuit-breaker as described in the following table:

Model	Voltage	Cable section	Total Power	Protection
UX-40	230V/50Hz/1~ 220V/60Hz/1~	3 x 2.5 mm <sup>2</sup>	3.0 kW	16 A 2P
UX-50 Lite	230V/50Hz/1~ 220V/60Hz/1~	3 x 2.5 mm <sup>2</sup>	3.7 kW	16 A 2P
UX-50	230V/50Hz/1~ 220V/60Hz/1~	3 x 2.5 mm <sup>2</sup>	2.7 kW	13 A 2P
	230V/50Hz/1~ 220V/60Hz/1~	3 x 2.5 mm <sup>2</sup>	3.7 kW	16 A 2P
	230V/50Hz/1~ 220V/60Hz/1~	3 x 4.0 mm <sup>2</sup>	4.7 kW	20 A 2P
	230V/50Hz/1~ 220V/60Hz/1~	3 x 6.0 mm <sup>2</sup>	5.7 kW	25 A 2P
	400V/50Hz/3N~ 380V/60Hz/3N~	5 x 2.5 mm <sup>2</sup>	5.7 kW	16 A (3P+N)

Model	Voltage	Cable section	Total Power	Protection
UX-100 Lite	230V/50Hz/1~ 220V/60Hz/1~	3 x 6.0 mm <sup>2</sup>	8.25 kW	40 A 2P
	400V/50Hz/3N~ 380V/60Hz/3N~	5 x 2.5 mm <sup>2</sup>	8.25 kW	20 A (3P+N)
	230V/50Hz/3~ 220V/60Hz/3~	5 x 6.0 mm <sup>2</sup>	8.25 kW	32 A 3P
UX-120	230V/50Hz/1~ 220V/60Hz/1~	3 x 6.0 mm <sup>2</sup>	8.5 kW	40 A 2P
UX-130	230V/50Hz/1~ 220V/60Hz/1~	3 x 6.0 mm <sup>2</sup>	8.5 kW	40 A 2P
UX-150	400V/50Hz/3N~ 380V/60Hz/3N~	5 x 6.0 mm <sup>2</sup>	10.0 kW	20 A (3P+N)
	230V/50Hz/3~ 220V/60Hz/3~	5 x 6.0 mm <sup>2</sup>	10.0 kW	32 A 3P

**2.6 First start-up**

- 1) Turn on the water stopcock.
- 2) Switch on the circuit-breaker of the electrical panel corresponding to the external power supply socket of the machine.
- 3) [Models without drain pump] Place the overflow pipe in position
- 4) Check that the filters are correctly fitted. [Fig. 4]
- 5) Turn on the machine.

**2.7 General machine settings**

The Ultra dishwasher control panel lets you adjust a wide range of operating parameters. Proceed as follows to edit the values in the options menu.

**Editing values**

- To change the value of the parameters, press the buttons **PROG** and **OPTIONAL**:
  - **PROG** button to increase the values.
  - **OPTIONAL** button to decrease the values.
- Press **START** to confirm and move to the next parameter.
- When the settings are complete, press the **ON/OFF** button to turn off the machine and confirm the changes.

**2.7.1 Initial Settings****Temperature settings**

To enter the temperature settings section, when switching on the machine, hold down the **PROG** and **OPTIONAL** buttons in the first few seconds while the program is loading:

- **T1 RINSE**: independent rinse temperatures for each cycle/item type. Range: 65 °C-87 °C (149 °F-188 °F).
- **T2 WASH**: tank temperature. Range: 40 °C-70 °C (104 °F-158 °F).
- **THERMAL LOCK**: thermal lock: **ON-OFF** (LCD: "on-00")
- **INITIAL SETTINGS**: restores initial factory temperature settings.









## [Models with electric dispensers] Dispensing and hardness settings

To enter this settings section, when turning on the machine, press and hold the **START** button  in the first few seconds while the program is loading.

### Information

The **values shown** are equivalent to two digits to one decimal place. Examples:

- 3.5 g/L: "35" is displayed.
- 0.5 g/L: "o5" is displayed.

- **DET DOSE g/l**: dose of detergent in g/L.
- **DET FILL**: detergent priming: *ON-OFF* (LCD: "on-00").
  - a) Press **PROG**  or **OPTIONAL**  to activate (on) the detergent filling process.
    - > The detergent dispenser turns on for a few seconds and then returns to *OFF* (00).
  - b) Press **PROG**  or **START**  again until the pipe is completely filled.
- **R AID DOSE g/L**: rinse aid dose in g/L.
- **RINSE AID FILL**: rinse aid priming: *ON-OFF* (on-00).
  - a) Press **PROG**  or **OPTIONAL**  to activate (on) the detergent filling process.
    - > The detergent dispenser turns on for a few seconds and then returns to *OFF* (00).
  - b) Press **PROG**  or **START**  again until the pipe is completely filled.
- [D models] **WATER HARDNESS**: enter the degree of water hardness (unit: French degree °fH, display shows "°F"). With this data the machine programs the regeneration frequency necessary to inform by means of the icon .

Inlet water hardness	Number of regeneration cycles			
	Manual cycles		Automatic cycles	
	UX-40 D	UX-50 D	UX-50 CD	UX-120 CD
0-20 °fH	93	112	10	20
21-30 °fH	57	72	7	15
31-40 °fH	33	49	5	10
41-50 °fH	25	29	4	6

### Other activations

- [B models] **WATER LEVEL** (qualified technicians only): activation of tank water level display: *ON-OFF* (LCD: "on-00").
  - Cycle times and texts are not displayed.
- [C models] **B.PRES MANUAL**: manual activation of rinse pump: *ON-OFF* (on-00).

### 2.7.2 Other settings



To enter this settings section, when switching on the machine, press and hold down the **OPTIONALS** button  in the first few seconds while the program is loading.

- **LANGUAGE**
- **RINSE TIME**: modification of the time in time range between -2 and +2 seconds (s).
- **ENERGY SAVING**: *ON-OFF* (LCD: "on-00").

- **SOFT START**: *ON-OFF* (on-00). Progressive start of the wash motor pump.
- **TEMP UNITS**: selection of temperature units °C/°F.
- **REGEN COUNTER**: displays the number of regeneration cycles performed.
- **CYCLE COUNTER**: displays the number of wash cycles performed.
- **INITIAL SETTINGS**: to restore the initial parameters of the machine.





### 2.7.3 Screen test

To check that the LCD display segments are working:

- 1) When switching on the machine, press and hold down the **START**  and **OPTIONAL**  buttons simultaneously in the first few seconds while the program is loading.
  - ⇒ All the screen icons light up.

### 2.7.4 Model settings

If the electronic board is changed or de-configured, the machine requires the model to be adjusted by means of the following adjustment section:

- 1) When switching on the machine, press and hold  in the first few seconds while the program is loading.
- 2) To choose the model number, press the buttons **PROG**  and **OPTIONAL** .
- 3) Confirm your selection by pressing the **START** button .

Model Number	Model	Model Number	Model
0	UX-40C	22	UX-100, UX-120
1	UX-40BC	23	UX-100 B, UX-120 B
2	UX-40	24	UX-120/130 V
3	UX-40 B	25	UX-120/130 BV
4	UX-40 D	26	UX-120/130 C
5	UX-40 BD	27	UX-120/130 BC
7	UX-50	28	UX-120/130 BCD
8	UX-50 B	32	UX-120/130 BCDV
9	UX-50 D	33	UX-120/130 BCDV
10	UX-50 BD	45	UX-150 BC
12	UX-50 C	46	UX-150 BCD
13	UX-50 BC	50	UX-150BCV
14	UX-50 BCD	51	UX-150BCDV

### Notice

#### Error with boiler and tank level probes

If the selected model is fitted with boiler and tank level probes and the probes are not connected, an error **E10** message is displayed. Conversely, if a model is selected that is not fitted with the probes but the machine has them, an error message is displayed: **E15**.

- If this error occurs, reconfigure the machine model for the electronic board.

### 3 Operation

#### Warning

#### Risk of serious injury due to operation when the machine is faulty

Using the machine when it is faulty or in poor condition can affect personal safety and damage the machine.

- If you detect any fault or anomaly in the machine, contact an authorised service agent immediately.

#### 3.1 Preparation for operation

- 1) Before turning on the machine, check the level of detergent and rinse aid in the bottles.
- 2) Open the door/dome and check that all components are in good condition and properly installed:
  - Filters.
  - [Models without drain pump] Overflow.
  - Washing arms (upper and lower).



#### 3.2 Main operating elements

Fig. 2: Control panel and buttons with LEDs



- |                 |                   |
|-----------------|-------------------|
| 1 ON/OFF button | 3 PROG button     |
| 2 START button  | 4 OPTIONAL Button |

Fig. 3: LCD Display

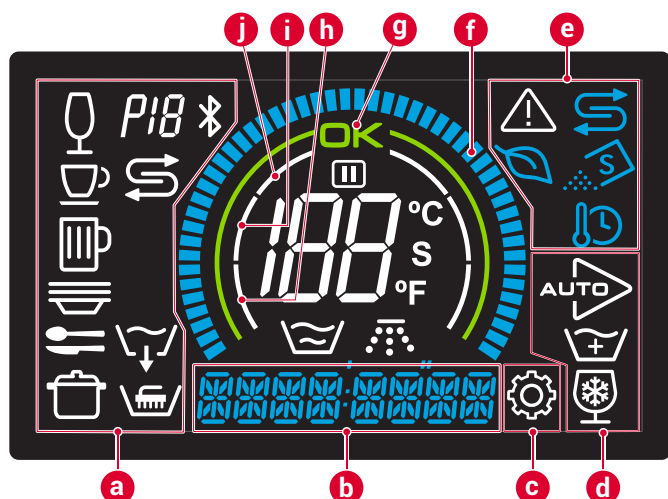

- |                             |   |
|-----------------------------|---|
| a Program/cycle symbols     | f Progress bar                            |
| b Section for text/time     | g "Machine ready" arc                     |
| c Settings section          | h Machine water fill blade                |
| d Symbols options enabled   | i Boiler heating blade during preparation |
| e Indicator/warning symbols | j Tank heating blade during preparation.  |

#### Buttons

##### ON/OFF button

- Main functions: Turns the machine on and off. When the machine is turned on, the display turns on.
- LED colours:
  - Red. Machine connected and on standby.
  - White: machine on.



##### START button

- Main functions:
  - Start of the wash cycle.
  - Confirmation of setting parameters.
  - With the door open, activate the "auto start" option.
- LED colours:
  - White: in setting functions.
  - Orange: warming up.
  - Green: machine ready.
  - Blue: cycle in progress.



##### PROG button

- Main functions: selection of the washing programme.
- LED colours: white. While the button led is on, the display shows the time and temperatures of the tank and boiler corresponding to the selected cycle. [▶ 3.4.2 Program selection p. 9]



##### OPTIONAL Button

- Main functions:
  - With the door closed, the "wash plus" function is activated. This function extends the selected cycle by 30 seconds
  - [UX-40 Models] It activates the cold rinse function in the glassware cycles with the door open. This function rinses for a few seconds with cold water after the standard rinse.
- LED colours:
  - White: access to the settings section.



#### LCD display indicators/warnings

Icon	Indication/warning
	Tank temperature and washing process.
	Boiler temperature and rinsing process.
	Machine ready. It switches on when the tank has reached the setpoint temperature.
	Settings section: Indicates that the machine is in the operating parameter settings mode.
	Pause: activated when the door is opened during the cycle or when the cycle is extended due to activation of the <b>THERMAL LOCK</b> function or an automatic regeneration cycle. [C models] Also activated if the boiler is not yet completely filled when the rinse starts
	Energy saving mode: After 20 minutes without running a cycle, the boiler setpoint temperature is lowered until the <b>PROG</b> or <b>OPTIONAL</b> buttons are pressed.
	<b>THERMAL LOCK</b> : activated when the boiler has not yet reached the setpoint temperature when the rinse starts.



Icon	Indication/warning
	Regeneration: ⇒ [D Models] Indicates that the resin regeneration cycle of the descaler is required. ⇒ [CD Models] Indicates that regeneration is being performed.
	[CD models] Low salt indicator. Add salt to regenerate the resins in the descaler.
	Error or fault warning.

### 3.3 Turning the machine on.

- 1) Close the door or dome and press the ON/OFF button.
    - ⇒ The orange LED in the START button lights up. The machine fills with water and heats it up.
    - ⇒ In the first 3 seconds, it is possible to access the initial settings. The display shows:
      - > Central display: Model number. [Fig. 3/centre] [▶ 2.7.4 Model settings p. 7]
      - > Display, section [Fig. 3/b]: software version.
      - > If the icon appears, the ENERGY SAVING function is activated. [▶ 2.7.2 Other settings p. 7]
      - > If the icon appears, the THERMAL LOCK function is activated. [▶ 2.7.1 Initial Settings p. 6]
    - ⇒ When the working level is reached, the machine closes the water inlet by means of a pressure switch or level probe fitted in series with the inlet solenoid valve.
  - 2) The machine heats up the rinsing boiler and the tank one after the other.
    - ⇒ The machine is ready for use when the pre-set temperatures are reached in the boiler (between 65 and 85 °C. depending on the program) and in the tank (55 °C). The green arc lights up with the icon on the display and a green LED on the START button.
- ⇒ The estimated time for this operation is approximately 30 minutes.

### 3.4 Main operation

#### 3.4.1 Prewash

- 1) Remove any remaining dirt and rinse the items before putting them in the dishwasher.
- 2) Place the items in the dishwasher basket.
- 3) When the basket is full, open the door or dome of the machine and insert the basket centred on the support rails.

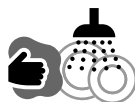

#### 3.4.2 Program selection

- 1) To select the wash program that best suits the type of item you want to wash, press the PROG button .
- 2) Select the type of wash cycle by successively pressing the PROG button .
  - While the led of the PROG button is on, the display shows the time and tank and boiler temperatures corresponding to the selected cycle.
  - When the LED goes out, the display shows the actual temperatures.

Icon	Description	Icon	Description
	GLASSES Cycle		DISHES Cycle
	CUPS cycle		CUTLERY cycle
	JUGS cycle		PANS cycle

Icon	Description	Icon	Description
	DRAIN Cycle Selectable with door/dome open.		SELF-CLEANING Cycle Selectable with door/dome open.
	[Models with descaler] REGENERATION cycle Selectable with door/dome open. With a manual descaler, the tank has to be drained.		

#### 3.4.3 Washing

- 1) Press the START button to start the wash cycle in the machine.
  - To move to the next phase of the wash cycle, press START successively.
  - If the THERMAL LOCK function is active, the machine does NOT respond to buttons being pressed.
  - If the door is opened, the machine pauses the cycle and the icon comes on.
  - [Models with drain pump] The icon flashes during the drain phase prior to the rinse process.

#### Caution

##### Risk of irritation from splashes

If you open the door or dome in the middle of the cycle, the machine may spray soapy water at high temperature and, if it comes into contact with the skin or mucous membranes, it may cause irritation.

- Do not open the door or dome in the middle of the cycle.

- 2) During the washing phase, the icon and the temperature of the wash tank are displayed.
- 3) During the rinsing phase, the icon and the boiler temperature are displayed.
- 4) When the wash cycle is finished, the machine informs you with the following messages:
  - 3 acoustic warnings ("beep")
  - The blue progress crown is complete and flashing.
  - The light of the START button flashes blue.
  - The countdown shown on the screen has come to an end.



#### Caution

##### Risk of irritation from high temperature water vapour

After the end of the wash cycle, when you open the door or dome of the dishwasher, a large amount of steam comes out at high temperature and may irritate the skin or eyes. The items may be at high temperature and cause minor skin irritation/burns.

- When opening the door or dome of the machine, avoid bringing your face close to the machine.
- If steam gets on your face, wash your face with cool water.
- Wait a reasonable amount of time before removing items from the dishwasher.

- 5) Open the door or dome and remove the basket from the dishwasher.
- 6) If you want to wash more baskets, repeat the process from step 3.4.1-1).
  - ⇒ If the PROG or START button is not pressed within 2.5 hours, the machine switches off automatically.



## 4 Maintenance and troubleshooting

Fig. 4: Machine filters

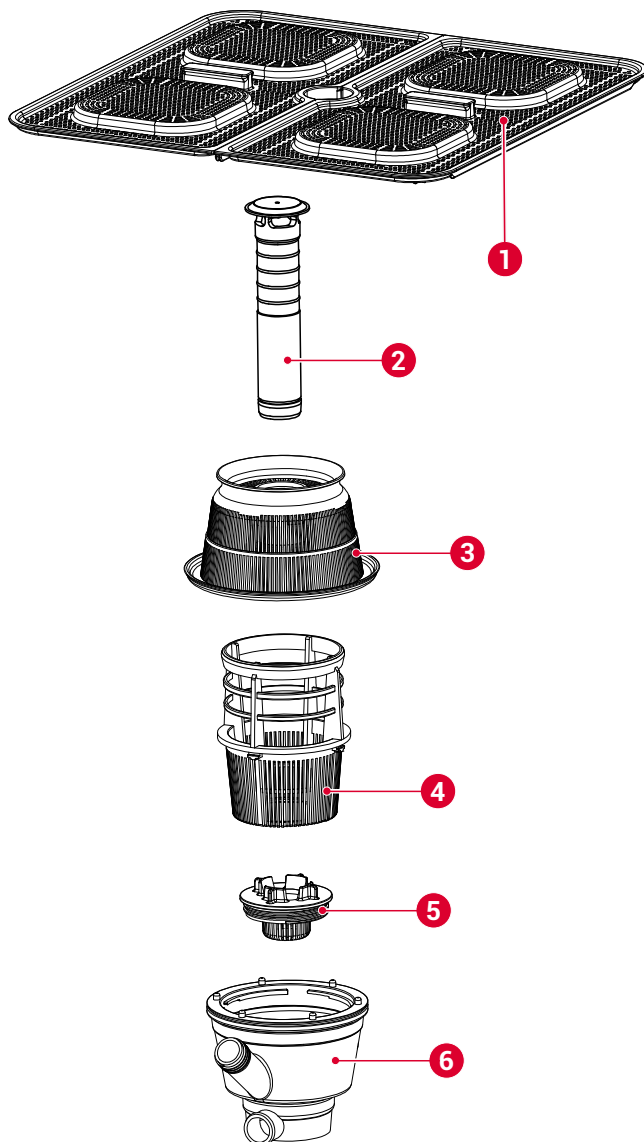

1 Surface filters	4 Suction filter
2 Overflow	5 Drain filter
3 Collector filter	6 Collector

### 4.1 Safety information

- **Risk of scalding with the water in the tank:** the water in the tank is at a temperature of approx. 60 °C.
  - ⇒ Do not put your hands in the tank for a prolonged period of time.
  - ⇒ When emptying or cleaning the tank manually, wear waterproof rubber gloves.
- **Risk of burns with the heating element:** the surface of the heating element is subject to residual heat after use.
  - ⇒ Avoid placing your hands close to the heating element after using the machine.

- **Risk of skin irritation and chemical burns from contact with the wash water:** the water contains dissolved industrial detergent.
  - ⇒ Wear waterproof rubber gloves when you have to put your hands in the tank (emptying the tank) or when you have to handle the detergent or rinse aid bottles.
  - ⇒ Wash your hands immediately if they come into contact with the wash water.

## 4.2 Machine maintenance

### 4.2.1 Maintenance plan

Minimum frequency	Task	Actions
Daily	Drainage	[ ▶ 4.2.2 Daily drainage of the machine p. 10 ]
Daily	Self clean	[ ▶ 4.2.3 Daily cleaning of the machine p. 11 ]
According to water hardness(*)	Regeneration of the descaler	[ ▶ 4.2.4 Regeneration of the descaler p. 11 ]









(\*) Frequency of regeneration of the descaler according to water hardness and the washing cycles carried out: **2.7.1** "[Models with electric dispensers] Dispensing and hardness settings" [ ▶ p. 7 ].

### 4.2.2 Daily drainage of the machine

[Neutral models and D models]

- 1) Open the door and remove the surface filter [Fig. 4/1]
- 2) Disconnect the overflow [Fig. 4/2].
  - ⇒ The water in the tank is drained by gravity.

[Models with drain pump]

- 1) Open the door and press the **PROG** button .
- 2) Press the **PROG** button  to choose from the following options:
  - Drainage 
  - Self-cleaning and drainage 
- 3) Drainage / Self-cleaning.
  - Drainage: Press **START** 
    - i) The machine stops heating the elements. 
    - ii) The drain pump drains the water from the tank until the probe detects that it has been fully drained.
    - iii) The machine switches off automatically at the end of the drainage cycle.
  - Self-cleaning and drainage: Close the door and press **START**  
    - i) The machine stops heating the elements.
    - ii) The wash chamber is washed with the water in the tank.
    - iii) The drain pump drains the water from the tank until the probe detects that it has been fully drained.
    - iv) The machine performs a rinsing process.
    - v) The drain pump drains the water from the tank until the probe detects that it has been fully drained.
    - vi) The machine switches off automatically at the end of the drainage cycle.

### 4.2.3 Daily cleaning of the machine

#### Warning

##### Risk of death or serious injuries from electric shock

- Before cleaning the machine, turn off and unplug the machine.

#### Notice

##### Risk of damaging the machine due to water ingress

- Prevent water from entering the machine.
- Do not clean the machine under running water.
- Do not immerse the machine in water.

#### Notice

##### Risk of rust on the machine

- Do not clean the machine with abrasive detergents (nitric acid, bleach, solvents, sandy detergents, etc.).
- Do not clean the machine with metal scrapers or scouring pads.

- 1) Empty the tank (4.2.2).
- 2) [Models without drain pump] To turn off the machine Press the ON/OFF key .
- 3) Disengage the wash arms (upper and lower).
- 4) Remove the complete filter set:
  - Surface filters [Fig. 4/1]
  - Collector filter [Fig. 4/3]
  - Suction filter [Fig. 4/4]
  - [Models with drain pump] Drain filter [Fig. 4/5]
- 5) Clean the filters and arms:
  - Remove food debris and other residue from the disassembled elements.
  - Make sure in particular that the nozzles of the wash arms are free of any impurities and/or limescale.

#### Warning

##### Risk of burns with heating element

The surface of the heating element maintains residual heat after use.

- Avoid placing your hands close to the heating element after using the machine.

- 6) Clean the inside and outside of the machine with a damp cloth and neutral soap. Remove any residue that may remain on the surface of the tank.
- 7) Connect the filters and wash arms in reverse order of disassembly as described in step 2).

### 4.2.4 Regeneration of the descaler

#### [D and BD Models]

**Required tools:** funnel and salt (not included in the supply).

- 1) After the pre-set number of cycles depending on water hardness is complete, the display shows the required regeneration warning with the icon .
  - ⇒ Proceed with the regeneration process described below as soon as possible.

**Prerequisites:** machine switched on and tank empty.



[ ▶ 4.2.2 Daily drainage of the machine p. 10 ]

#### Notice

##### Risk of damaging the machine due to excess salt



Salt is highly corrosive and could cause damage.

- Use the funnel to direct the salt into the tank to avoid spilling salt into the tank.
- Immediately wipe off any excess salt with a damp cloth.

- 2) Open the dishwasher door and fill the salt container with dishwasher salt until the water overflows from the container (a full container lasts up to 3 cycles).
- 3) [D Model] Remove the overflow until the regeneration cycle is complete.
- 4) With the door open, press the PROG button  until the display shows the "regeneration" icon .

#### Information

Once it has started, the cycle cannot be stopped. If you switch the machine off during the cycle before it is completed, at the next power-up the icon  continues to flash, indicating that a new regeneration cycle is required.

- 5) Close the door and press START  to begin the regeneration cycle.
  - a) The  icon (white) flashes for the duration of the cycle.
  - b) The  icon (blue) turns off.
  - c) The countdown clock and progress bar indicate the progress of the cycle.
    - ⇒ The approximate duration of the regeneration cycle is 23 minutes.
- 6) The cycle ends when the blue crown on the display flashes and the countdown has come to an end.
  - ⇒ The machine then shuts off automatically.





#### [BCD and BCDV models]

**Required tools:** funnel and salt (not included in the supply).

The machine regenerates the resins of the descaler automatically. The frequency depends on inlet water hardness and the number of cycles performed.

- Start of the automatic regeneration cycle after each machine power-up:
 

**Prerequisites:** machine switched on and tank empty. [ ▶ 4.2.2 Daily drainage of the machine p. 10 ]

  - a) If the boiler is not full, it will fill the boiler before the regeneration cycle.
  - b) The machine starts the automatic regeneration cycle with the icon  on. The cycle time is approximately 180 seconds. After regeneration, the tank filling sequence starts.
- Operation during normal work cycle: the regeneration cycle is performed according to the value entered in the water hardness setting mode.
  - a) The regeneration cycle starts after completion of the boiler filling process in the previous cycle'. The display shows the icons  and .
    - > If a wash cycle starts after the regeneration cycle has begun, the wash cycle is extended until the regeneration is complete.
  - b) If there is a lack of salt, the display shows the flashing  icon. The icon  also lights up.
    - > The regeneration process takes place anyway.

- > Both icons remain lit until you refill the salt tank.

## Notice

### Risk of damaging the machine due to excess salt

Salt is highly corrosive and could cause damage.

- Use the funnel to direct the salt into the tank to avoid spilling salt into the tank.
- Immediately wipe off any excess salt with a damp cloth.

- c) Open the dishwasher door and fill the salt container with dishwasher salt until the water overflows from the container (a full container lasts up to 3 cycles).

## 4.3 Troubleshooting

**Troubleshooting qualification:** Troubleshooting for this machine is allowed by *Sammic*-approved service companies and technicians.

### Error messages on the screen

Cod e	Text on screen	Description
E1	<b>BOIL TEMP PROBE OFF</b>	Boiler temperature probe not connected (open circuit)
E2	<b>BOIL TEMP PROBE OFF</b>	Short-circuited boiler temperature probe
E3	<b>TANK TEMP PROBE OFF</b>	Tank temperature probe not connected (open circuit)
E4	<b>TANK TEMP PROBE OFF</b>	Short-circuited tank temperature probe
E5	<b>RINSE TEMP PROBE OFF</b>	Rinsing temperature probe with open circuit
E6	<b>RINSE TEMP PROBE OFF</b>	Short-circuited rinse temperature probe
E7	<b>BOIL FILL TIMEOUT</b>	Cycle time exceeded, boiler over-heating failure (with <b>THERMAL LOCK</b> )
E8	<b>BOIL FILL TIMEOUT</b>	Boiler fill fault: no water before rinsing
E9	<b>RINSE LEVEL ERROR</b>	Rinse fault: high level detection end of rinse
E10	<b>TANK LEVEL SENS OFF</b>	Tank level probe disconnected
E11	<b>TANK LEVEL SENS OFF</b>	Boiler level probe disconnected
E12	<b>TANK LEVEL TOO HIGH</b>	Excess level in the tank
E13	<b>DRAIN CYCLE TIMEOUT</b>	Excessive drainage time in cycle
E14	<b>DRAIN CYCLE TIMEOUT</b>	Excessive drainage cycle time
E15	<b>MODEL NUMBER ERROR</b>	Model number fault
E16	<b>BOIL FILL TIMEOUT</b>	Excessive boiler filling time

### LED signals on the electronic board

- 1) For access to the electronic board and wiring: turn off the power supply at the main switch of the machine and at the automatic

protection switch on the external power supply socket of the machine.

The electronic board consists of a series of light indicators that are very useful when it comes to seeing the operation of the machine or detecting faults.

## Information

See also the last figures in the appendix at the end of the manual with the two electronic board variants:

- [Neutral, B, D, BD models] **VAX board**
- [Neutral, CB, BCD, BV, BVC, BCDV models] **LVX board**

The indicators are divided into two groups, input and output indicators:

- **Yellow input indicator LEDs:** they show the information received by the electronic board.

Name of the yellow LED	Description
<i>DOOR</i>	Door closed.
<i>PRESOST</i>	High pressure switch activated, tank full.
<i>SAL</i>	Indicates the presence of salt for resin tank regeneration.

- **Red output indicator LEDs:** they show the element activated by the microprocessor.

Name of the red LED	Description
Relay <i>M1</i>	Washing pump
Relay <i>C2 CUBA</i>	Tank element
Relay <i>ON/OFF</i>	General connection
Triac <i>C1 CALD</i>	Boiler element contactor
Triac <i>B.VAC</i>	Drain pump activated.
Triac <i>EV1</i>	Hot water solenoid valve activated.
Triac <i>EV REG/F</i>	[Models D, BD, BCD, BCDV] Regeneration or cold water solenoid valve.
Triac <i>D.DET</i>	Detergent dispenser.
Triac <i>D.ABR</i>	Rinse aid dispenser.
Triac <i>EV CALD</i>	[BCD, BCDV, models] Boiler solenoid valve-drainage
Triac <i>B.PRES</i>	[BC, BCD, BCV, BCDV Models] Rinse pressure pump
Triac <i>VENT</i>	[BV, BCV and BCDV Models] Steam condenser fan
<i>B.DESC</i>	[BCD and BCDV Models] Automatic descaler pressure pump

## 4.4 Spare parts and accessories

### 4.4.1 Spare parts

For spare parts, see the "Spare parts exploded view" document supplied with the machine.

### 4.4.2 Accessories

## Information

The reference numbers of the accessories are available in the "Spare parts exploded view" document supplied with the machine.



## Detergent dispenser

### ⚠ Caution

#### Electric shock hazard

Installing a dispenser involves access to power cables.

- Switch off the machine and disconnect the machine from the mains before installing the dispenser

The machine is prepared for the installation of a third-party adjustable detergent dispenser pump. Maximum power allowed: 10 W.

To install adjustable detergent dispensers, proceed as follows:

- 1) Access to the DD power strip on the lower front part of the machine for the electrical connection of the soap dispenser. This strip is controlled by solenoid valve EV1. Refer to the wiring diagram for the correct connection order.
- 2) Install the soap injection fitting through the hole at the rear.

### i Information

Sammic declines all liability for defects caused by faulty connections when installing the dispensers.

## Rinse aid dispenser

### Mains water dispenser

- 1) Check that the rinse aid tank is full.
- 2) Start the machine and stop the wash/rinse cycle 5 or 6 times by successively pressing the **PROG** button , checking that the rinse aid pipe fills up and the rinse aid enters the boiler.
  - ⇒ The rinse aid can be adjusted using the adjustment screw on the lower front part in the direction indicated.

### Peristaltic dispenser

- The dose is adjusted in the settings section of the control panel. [▶ p. 7]
- During installation, prime the detergent pipe from the settings section [▶ p. 7].
- To check if the dose of rinse aid is effective, hold the glasses up to the light.
  - If there are drops of water on the glass, the dose is insufficient
  - If there are streaks on the glass, the dose is too high.

### Installation with descaler

Install a Sammic descaler when the limescale content in the machine feed water exceeds 10 °fH (French grade).

- Installation instructions are supplied with the descaler.
- Avoid flow reductions (choking) before and after installation, as they cause pressure losses.

### Installation with back-up valve

Install a back-up valve when the water pressure to be supplied to the machine is lower than the pressure specified for that model.

- The back-up valve can be installed at any point near the unit, extending the water line and stopcock to the back-up valve.
- Make sure that the stopcock is still accessible.

- Connect one end of the back-up valve to the stopcock and the other end to the hose supplied with the machine.

## 5 Disposal

### Packaging

Follow current environmental standards in your country to dispose of the packaging.

### Machine

This machine is subject to the provisions of European Directive 2012/19/EU on waste electrical and electronic equipment. The machine is marked with the *WEEE (Waste of Electrical and Electronic Equipment) symbol*:



- ⇒ Do not dispose of this machine in normal household waste.
- ⇒ Dispose of the machine at an authorised waste management centre or through municipal waste disposal entities. Comply with the applicable regulations.

You can obtain information about waste disposal and the location of your nearest recycling centre, for example, from your municipal cleaning service.

## 6 Technical specifications

### Front glasswashers and dishwashers

Specifications	UX 40	UX 50 Lite	UX 50
	Glasswasher	Front	Front
Basket dimensions [mm]	400 x 400	500 x 500	
Maximum crockery height	300 mm	365 mm	
Provision of baskets	2		
Cycle [s]	90/120/150/180	90/110/120/180/240	
Basket production/h	40/30/24/20	40/33/30/20/15	
Electrical power supply	230 V/50 Hz/~1		400 V/50 Hz/~3
<b>Electric power</b>			
Motor pump	250 W/0.33 HP	750 W/1 HP	
Washing power	1,200 W	1,800 W	
Boiler power	2,800 W	3,000 W	5,000 W
Total power	3,050 W	3,750 W	5,750 W
<b>Temperatures</b>			
Washing	40-70 °C (104-158 °F)		
Rinse	65-87 °C (149-189 °F)		
<b>Water capacity</b>			
Wash tank	9.0 L	14.0 L	
Rinse boiler	4.5 L	8.0 L	
<b>Water consumption (2 bar)</b>	1.9 L	2.5 L	
<b>External Dimensions</b>			
Width [mm]	470 (490 [*])	580 (600 [*])	
Depth [mm]	535	635	
Height [mm]	710	830	

[\*] [S models with double wall]

## Dome-type dishwasher

Specifications	UX 100 Lite Dome	UX 120 Dome	UX 130 Dome	UX 150 Dome
Basket dimensions [mm]		500 x 500		600 x 500
Maximum crockery height		440 mm		
Provision of baskets		3		
Cycle [s]		60/90/100/150/210		
Basket production/h		60/40/36/24/17		
Electrical power supply		400 V/50Hz/~3		
<b>Electric power</b>				
Motor pump	750 W/1 HP	1.0 kW/1.3 HP	1.5 kW/2 HP	1.5 kW/2 HP
Washing power	2,500 W	2,500 W	3,000 W	3,000 W
Boiler power	7,500 W	9,000 W	9,000 W	9,000 W
Total power	8,250 W	10,000 W	10,500 W	10,500 W
<b>Temperatures</b>				
Washing		40-70 °C (104-158 °F)		
Rinse		65-87 °C (149-189 °F)		
<b>Water capacity</b>				
Wash tank		25.0 L		
Rinse boiler	8.0 L	12.0 L	12.0 L	12.0 L
<b>Water consumption (2 bar)</b>	2.7 L	2.7 L	2.7 L	3 L
<b>External Dimensions</b>				
Width [mm]		648 (732 [*])		748 (832 [*])
Depth [mm]		756 (860 [*])		756 (860 [*])
Height [mm]		2000 (1508 [†])		2000 (1508 [‡])

[\*] Width with lifting bar included.

[†] Height with dome closed.

[‡] Height with dome closed.



À propos de ce manuel .....	15
<b>1</b> Informations relatives à la sécurité .....	16
<b>2</b> Installation .....	16
2.1 Fourniture	
2.2 Conditions préalables requises et préparation de l'installation	
2.3 Déballage	
2.4 Assemblage	
2.5 Branchement électrique	
2.6 Première mise en marche	
2.7 Paramètres de la machine	
<b>3</b> Fonctionnement .....	20
3.1 Préparation pour la mise en fonctionnement	
3.2 Principaux éléments de fonctionnement	
3.3 Allumage de la machine	
3.4 Fonctionnement principal	
<b>4</b> Entretien et dépannage .....	22
4.1 Informations relatives à la sécurité	
4.2 Entretien de la machine	
4.3 Dépannage	
4.4 Pièces de rechange et accessoires	
<b>5</b> Mise au rebut .....	26
<b>6</b> Caractéristiques techniques .....	26

## À propos de ce manuel

### Objet du manuel

Ce manuel d'utilisation a pour objectif de fournir des informations permettant de faire fonctionner la machine *Ultra UX* en toute sécurité pendant tout son cycle de vie.

La machine *Ultra UX* se décline en plusieurs modèles avec différents accessoires disponibles en option : lave-verres UX-40/S/B/C/D et lave-vaisselle UX-50/S/B/B/C/D/, UX-100/B, UX-120/130/S/B/C/D/V et UX-150/S/B/C/D/V.

### Vérifier le modèle et le code d'accessoire avec les informations qui figurent sur la plaque signalétique.

Modèle	Modèles neutres (sans accessoires)		Puissance de la chaudière
	Caractéristiques		
UX 40	Lave-verres		2,8 kW
UX 50 Lite	Lave-vaisselle frontal		3,0 kW
UX 50	Lave-vaisselle frontal		5,0 kW
UX 100 Lite	Lave-vaisselle à capot		7,5 kW
UX 120	Lave-vaisselle à capot		9,0 kW
UX 130	Lave-vaisselle à capot		9,0 kW
UX 150	Lave-vaisselle à capot		9,0 kW

### Accessoires disponibles en option

Code	Aplica a variante de modelo:						Double paroi	Doseur de détergent péristaltique	Pompe de vidange	Adoucisseur d'eau manuel	Adoucisseur d'eau automatique	Rinçage à température constante	Condenseur de buées	Doseur de produit de rinçage péristaltique
	UX 40	UX 50 Lite	UX 50	UX 100 Lite	UX 120 UX 130	UX 150								
S	✓	-	✓	-	✓	✓	✓	-	-	-	-	-	-	-
DD	✓	✓	✓	✓	✓	✓	-	✓	-	-	-	-	-	-
B	✓	✓	✓	✓	✓	✓	-	-	✓	-	-	-	-	-
D	✓	-	✓	-	-	-	-	-	-	✓	-	-	-	-
BD	✓	-	✓	-	-	-	-	-	✓	✓	-	-	-	✓
BC	✓	-	✓	-	✓	✓	-	-	✓	-	-	✓	-	✓
BCD	-	-	✓	-	✓	✓	-	-	✓	-	✓	✓	-	✓
BV	-	-	-	-	✓	✓	-	-	✓	-	-	-	✓	✓
BCV	-	-	-	-	✓	✓	-	-	✓	-	-	✓	✓	✓
BCDV	-	-	-	-	✓	✓	-	-	✓	-	✓	✓	✓	✓

### Étiquetage de la machine

- Nom et adresse du fabricant
- Modèle de machine et numéro de série
- Marquages d'homologation

### Déclaration de conformité

La déclaration de conformité vient accompagner la feuille de garantie qui est fournie avec la machine.

### Lecture puis utilisation

Lire ce manuel avant d'utiliser la machine.

### Manuel toujours à portée de main et en bon état

Conserver ce manuel à portée de main des utilisateurs de la machine en le rangeant dans un endroit qui le protège de toute détérioration prématurée.

### Conventions du manuel

- Renvois à d'autres sections : ►
- Fonctions ou éléments disponibles en option : (\*)
- Contenus en option selon le modèle : [Modèle ...]

## Marques commerciales et copyrights

- *Sammic* est une marque commerciale déposée par *Sammic SL*.

## 1 Informations relatives à la sécurité

### Usage prévu

La machine est conçue pour le lavage de la vaisselle et des ustensiles de cuisine dans les secteurs de l'hôtellerie, de la restauration, des services traiteur, des collectivités et de l'industrie agroalimentaire.

### Mauvais usage raisonnablement prévisible

L'utilisation de cette machine pour le dégraissage et le nettoyage de pièces usinées n'est pas autorisée. Tout autre usage professionnel de cette machine telle que l'utilisation dans les secteurs de la santé ou de la chimie est interdit.

### Limites d'utilisation

L'utilisation de cette machine dans des atmosphères explosives est interdite.

### Qualification des utilisateurs

#### Compétences nécessaires à l'installation

L'installation de cette machine demande des notions élémentaires de plomberie ainsi qu'une formation professionnelle de base dans le domaine de l'électricité, de l'électronique ou de la maintenance.

#### Compétences nécessaires à l'utilisation et à l'entretien périodique

L'utilisation de cette machine demande une formation de base spécifique.

Cette machine n'est pas destinée à être utilisée par des personnes (enfants y compris) dont les capacités physiques, sensorielles ou mentales sont réduites, ou n'ayant pas les connaissances et l'expérience nécessaires, sauf lorsque ces dernières ont reçu des instructions concernant l'utilisation de l'appareil ou lorsqu'elles se trouvent sous la surveillance d'une personne responsable de leur sécurité.

#### Compétences en matière de dépannage

Le dépannage de cette machine ne peut être confié qu'aux entreprises et techniciens agréés par *Sammic*.

### Dangers inhérents au produit

- **Risque de coincement avec la porte ou le capot :**
  - ⇒ Lors de la fermeture de la porte ou du capot, veiller à ne pas se coincer les doigts dans le cadre ou la base.
  - ⇒ [Modèles à capot] Lors de la fermeture du capot, veiller à ce que les vêtements ne se prennent pas dans les pièces mobiles du mécanisme de lavage.
- **Risque de glissades et de chutes aux abords du lave-vaisselle :** les éclaboussures d'eau provenant de la machine sont courantes.
  - ⇒ Prêter attention à l'état du sol aux abords de la machine.

- **Bruit aérien :**
  - Pour une machine type, le bruit émis est de 69 dB(A) (distance de 1 m).
  - [Modèles S] Le bruit émis par la machine est de 65 dB(A) (distance de 1 m).

### Mises en garde de sécurité présentes dans le manuel

#### Avertissement

Les mises en garde de sécurité « Avertissement » se rapportent à des actions qui peuvent entraîner la mort ou provoquer des blessures graves et irréversibles.

#### Attention

Les mises en garde de sécurité « Attention » se rapportent à des actions qui peuvent provoquer des blessures graves mais réversibles.

### Autres messages du manuel

#### Avis

Les messages « Avis » se rapportent à des actions qui peuvent provoquer des dégâts matériels sur la machine.

#### Information

Les blocs « Information » fournissent des conseils pour un bon usage et une utilisation efficace de la machine.

## 2 Installation

### 2.1 Fourniture

- Documentation :
  - Manuel de l'utilisateur.
  - Feuille de garantie et déclaration de conformité
  - Vue éclatée des pièces détachées
  - Schéma électrique
- Machine
- Tuyau d'alimentation
- Tuyau d'évacuation

### 2.2 Conditions préalables requises et préparation de l'installation

#### Outils et matériel nécessaires à l'installation

- Éléments fournis :
  - Tuyau d'alimentation
  - Tuyau d'évacuation
- Éléments non fournis pour le montage mécanique :
  - Tournevis plat
  - Clé à pipe n° 10
  - Pince universelle
  - Tenaille
  - Manomètre
- Éléments non fournis pour le montage électrique :
  - Bloc multiprise et/ou fiche européenne de type « F » ou fiche triphasée (selon l'installation)
  - Testeur électrique

## Espace nécessaire à l'installation

### i Information

Figure illustrant les dimensions de la machine : se reporter à l'annexe fournie à la fin de ce manuel.

- Vérifier que l'amenée d'eau se trouve à moins de 1,50 m de l'emplacement d'installation prévu pour la machine.

### Raccordements électriques

Avant de procéder à l'installation, tenir compte de la puissance requise par la machine. [▶ 6 Caractéristiques techniques p. 26].

Fig. 1: Points de raccordement de la machine

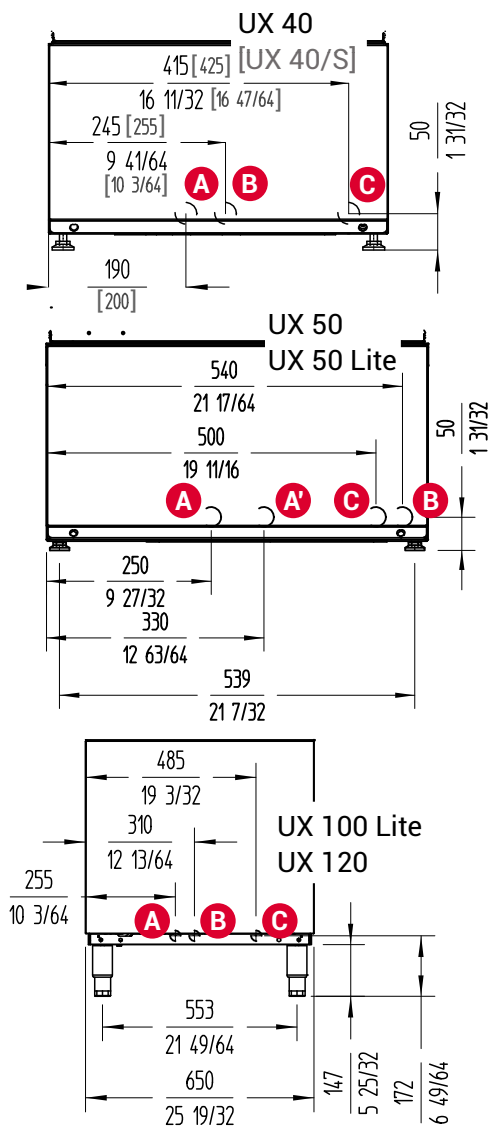

- A Tuyau d'évacuation  $\varnothing$  30 mm [UX50 et UX50 Lite: modèles sans pompe de vidange]
- A' Tuyau d'évacuation  $\varnothing$  30 mm [UX50 et UX50 Lite: modèles avec pompe à vide]
- B Entrée d'eau  $\frac{3}{4}$  » GAZ
- C Cordon de branchement

### Préparation de l'installation

- 1) Vérifier que la zone d'installation est plane et stable.
- 2) Vérifier que l'amenée d'eau est équipée d'un robinet d'arrêt  $\frac{3}{4}$  » GAZ à son extrémité la plus proche de la machine.

- 3) Vérifier que la pression dynamique de l'eau d'alimentation de la machine est comprise dans la plage de valeurs suivante :

Pression dynamique de l'eau	Valeur minimale	Valeur maximale
Modèles C	0,7 bar (70 kPa)	4 bar (400 kPa)
Modèles D et V	2,5 bar (250 kPa)	4 bar (400 kPa)
Autres modèles	2 bar (200 kPa)	4 bar (400 kPa)

- ⇒ Si la pression de l'eau est supérieure à la valeur maximale indiquée, installer un régulateur pour disposer d'une pression comprise entre 2,5 et 4 bar (250 et 400 kPa).
- ⇒ Si la pression de l'eau est inférieure à la valeur minimale, installer un surpresseur.

- 4) Vérifier les valeurs suivantes du débit de l'eau d'alimentation :

Débit d'eau	Valeur minimale
Modèles C	7 l/min
Autres modèles	15 l/min

- 5) [Modèles sans pompe de vidange] Raccorder le tuyau d'évacuation d'un diamètre extérieur de 30 mm à la conduite d'évacuation [Fig. 1/A]. Pour la hauteur maximale de l'évacuation, respecter les valeurs suivantes :

Hauteur de l'évacuation	Valeur maximale
Modèles avec pompe de vidange (B)	1 000 mm
Modèles à capot sans pompe de vidange	500 mm
Autres modèles	90 mm

## 2.3 Déballage

### ⚠ Avertissement

#### Risque de coincement des mains

Le risque de se coincer les mains est élevé lorsque la machine est soulevée par la base et reposée au sol.

- Pour déplacer la machine d'un endroit à l'autre, la saisir par les côtés.

- 1) Retirer l'emballage de protection de la machine.
- 2) Descendre la machine de la palette sur laquelle elle est posée.

## 2.4 Assemblage

### ⚠ Avertissement

#### Risque d'accident grave dû à l'impossibilité de débrancher ou d'éteindre la machine

- Lors de l'installation de la machine, s'assurer que l'interrupteur et la prise se trouvent à portée de main de l'utilisateur.

### Avis

#### Risque de fuite d'eau

- Fermer le robinet d'eau avant de procéder à l'installation.

- 1) Visser les pieds à la base de la machine.
- 2) Régler la hauteur des pieds de manière que la machine soit stable et de niveau par rapport au sol.
- 3) Placer la machine à l'endroit d'installation.

- 4) Vérifier que la pression de l'eau du robinet est conforme aux paramètres spécifiés dans le chapitre précédent (utilisation du manomètre).

### Avis

#### Risque d'obstruction ou d'étranglement du tuyau

- Éviter la formation de réductions sur le tuyau lors de l'installation.

- 5) Raccorder le tuyau de sortie d'eau au point d'évacuation.  
6) Raccorder le tuyau d'alimentation en eau au point d'eau du robinet.

### ⚠ Attention

#### Risque d'irritations dues aux produits chimiques et au dégagement de mousse

Si les tuyaux d'arrivée du détergent et du produit de rinçage sont introduits dans les mauvaises bouteilles, une mousse excessive est produite par la machine.

- Prêter attention à l'étiquetage des tuyaux des produits chimiques avant de les insérer dans leurs bouteilles respectives.

- 7) Introduire les tuyaux d'arrivée du détergent et du produit de rinçage dans leurs bouteilles respectives.

## 2.5 Branchement électrique

### ⚠ Attention

#### Risque d'électrocution

- La machine doit impérativement être raccordée à la terre.
- La machine dispose d'une vis extérieure de mise à la terre sur laquelle le symbole ci-contre est apposé.



### i Information

Les branchements ne doivent être accessibles qu'au personnel qualifié [► Compétences nécessaires à l'installation p. 16].

- 1) Avant de brancher la machine, veiller à ce que la tension secteur corresponde à la valeur indiquée sur la plaque signalétique (utilisation du testeur).
- 2) Agencer les branchements électriques en fonction du modèle et de la configuration de la machine.
- 3) Couper la source d'alimentation électrique : déverrouiller le disjoncteur du tableau électrique correspondant à la prise extérieure d'alimentation de la machine.
- 4) Procéder au raccordement électrique en fonction du type de modèle et de la configuration électrique de la machine comme expliqué dans le document « Schéma électrique » joint en annexe et spécifique à chaque cas.
- 5) Préparer un interrupteur différentiel possédant une sensibilité de 30 mA ainsi qu'un disjoncteur comme décrit dans le tableau ci-dessous :

Modèle	Tension	Section de câble	Puissance totale	Protection
UX-40	230 V/50 Hz/1~ 220V/60Hz/1~	3 x 2,5 mm <sup>2</sup>	3,0 kW	16 A 2P
UX-50 Lite	230 V/50 Hz/1~ 220V/60Hz/1~	3 x 2,5 mm <sup>2</sup>	3,7 kW	16 A 2P

Modèle	Tension	Section de câble	Puissance totale	Protection
UX-50	230 V/50 Hz/1~ 220V/60Hz/1~	3 x 2,5 mm <sup>2</sup>	2,7 kW	13 A 2P
	230 V/50 Hz/1~ 220V/60Hz/1~	3 x 2,5 mm <sup>2</sup>	3,7 kW	16 A 2P
	230 V/50 Hz/1~ 220V/60Hz/1~	3 x 4,0 mm <sup>2</sup>	4,7 kW	20 A 2P
	230 V/50 Hz/1~ 220V/60Hz/1~	3 x 6,0 mm <sup>2</sup>	5,7 kW	25 A 2P
	400 V/50 Hz/3 N~ 380V/60Hz/3N~	5 x 2,5 mm <sup>2</sup>	5,7 kW	16 A (3P+N)
UX-100 Lite	230 V/50 Hz/1~ 220V/60Hz/1~	3 x 6,0 mm <sup>2</sup>	8,25 kW	40 A 2P
	400 V/50 Hz/3 N~ 380V/60Hz/3N~	5 x 2,5 mm <sup>2</sup>	8,25 kW	20 A (3 P+N)
	230V/50Hz/3~ 220V/60Hz/3~	5 x 6,0 mm <sup>2</sup>	8,25 kW	32 A 3P
UX-120	230 V/50 Hz/1~ 220V/60Hz/1~	3 x 6,0 mm <sup>2</sup>	8,5 kW	40 A 2P
UX-130				
UX-150	400 V/50 Hz/3 N~ 380V/60Hz/3N~	5 x 6,0 mm <sup>2</sup>	10,0 kW	20 A (3 P+N)
	230V/50Hz/3~ 220V/60Hz/3~	5 x 6,0 mm <sup>2</sup>	10,0 kW	32 A 3P

## 2.6 Première mise en marche

- 1) Ouvrir le robinet d'eau.
- 2) Enclencher le disjoncteur du tableau électrique correspondant à la prise extérieure d'alimentation de la machine.
- 3) [Modèles sans pompe de vidange] Mettre en place le tuyau de trop-plein.
- 4) Vérifier que les filtres sont bien placés. [Fig. 4]
- 5) Allumer la machine.

## 2.7 Paramètres de la machine

Le panneau de commande du lave-vaisselle Ultra permet de régler un large choix de paramètres de fonctionnement. Procéder comme suit pour modifier les valeurs dans le menu des options.

### Modification des valeurs

- Pour modifier la valeur des paramètres, appuyer sur les touches **PROG** et **OPTIONS** :
  - La touche **PROG** permet d'augmenter les valeurs.
  - La touche **OPTIONS** permet de diminuer les valeurs.
- Appuyer sur **START** (DÉMARRER) pour confirmer et passer au paramètre suivant.
- Une fois les réglages terminés, appuyer sur la touche **ON/OFF** pour éteindre la machine et confirmer les modifications.

### 2.7.1 Paramètres de départ

#### Réglage des températures

Pour accéder à la section des paramètres de température, allumer la machine et maintenir les touches **PROG** et **OPTIONS** enfoncées pendant les premières secondes de chargement du programme :

- **T1 RINÇAGE** : températures de rinçage indépendantes pour chaque cycle ou type de vaisselle. Plage : 65-87 °C (149-188 °F)



- **T2 LAVAGE** : température de la cuve. Plage : 40-70 °C (104-158 °F)
- **THERMAL LOCK** : verrouillage de la température ON-OFF (LCD : « on-00 »).
- **VALEURS INITIAL** : permet de rétablir les paramètres de température d'origine (sortie d'usine).

**[Modèles avec doseurs électriques] Réglages du dosage et de la dureté**

Pour accéder à cette section des paramètres, allumer la machine et maintenir la touche **START** enfoncée pendant les premières secondes de chargement du programme.

**i Information**

Les **valeurs affichées** sont équivalentes à deux chiffres avec une décimale. Exemple :

- 3,5 g/l : « 35 » s'affiche à l'écran.
- 0,5 g/l : « 05 » s'affiche à l'écran.

- **DENS DÉT. g/L** : dosage de détergent en g/l.
- **REPL DÉT** : alimentation en détergent ON-OFF (LCD : « on-00 »).
  - Appuyer sur **PROG** ou **OPTIONS** pour activer (on) le remplissage du détergent.
    - > Le doseur de détergent se met en marche pendant quelques secondes pour ensuite revenir au statut OFF (00).
  - Appuyer de nouveau sur **PROG** ou **START** jusqu'à ce que le tube soit entièrement rempli.
- **DENS PROD RINÇ g/L** : dosage du produit de rinçage en g/l.
- **REPL PROD RINÇ** : alimentation de produit de rinçage ON-OFF (on-00).
  - Appuyer sur **PROG** ou **OPTIONS** pour activer (on) le remplissage du détergent.
    - > Le doseur de détergent se met en marche pendant quelques secondes pour ensuite revenir au statut OFF (00).
  - Appuyer de nouveau sur **PROG** ou **START** jusqu'à ce que le tube soit entièrement rempli.
- **[Modèles D] DEGRÉ DURETÉ** : saisir le degré de dureté de l'eau (unité : degré français °fH, le symbole « °F » s'affiche à l'écran). Cette information permet à la machine de programmer la fréquence de régénération nécessaire entraînant l'affichage de l'icône d'avertissement .

Dureté de l'eau d'entrée	Nombre de cycles de régénération			
	Cycles manuels		Cycles automatiques	
	UX-40 D	UX-50 D	UX-50 CD	UX-120 CD
0-20 °fH	93	112	10	20
21-30 °fH	57	72	7	15
31-40 °fH	33	49	5	10
41-50 °fH	25	29	4	6

**Autres activations**

- **[Modèles B] NIVEAU EAU** (uniquement pour les techniciens qualifiés) : activation de l'affichage du niveau d'eau dans la cuve ON-OFF (LCD : « on-00 »).
  - Les temps de cycle et les textes ne sont pas affichés.
- **[Modèles C] B.PRES MANUEL** : activation manuelle de la pompe de rinçage ON-OFF (on-00).

**2.7.2 Autres réglages**

Pour accéder à cette section des paramètres, allumer la machine et maintenir la touche **OPTIONS** enfoncée pendant les premières secondes de chargement du programme.

- **LANGUE**
- **TEMPS RINÇAGE** : modification de la durée de rinçage par intervalle de temps compris entre -2 et +2 secondes (s).
- **MODE ÉCO** : ON-OFF (LCD : « on-00 »).
- **DÉMARRAGE PROGRES** : ON-OFF (on-00). Démarrage progressif de la motopompe de lavage.
- **UNITÉS TEMP** : choix des unités de température °C/°F.
- **CYCLES RÉGÉN** : affiche le nombre de cycles de régénération effectués.
- **NUM DE CYCLES** : affiche le nombre de cycles de lavage effectués.
- **VALEURS INITIAL** : permet de rétablir les paramètres d'origine de la machine.

**2.7.3 Test d'écran**

Pour vérifier que les segments de l'écran LCD fonctionnent :

- Allumer la machine et maintenir simultanément enfoncées les touches **START** et **OPTIONS** pendant les premières secondes de chargement du programme.
  - ⇒ Tous les symboles de l'écran s'allument.

**2.7.4 Réglage du modèle**

En cas de modification ou de déconfiguration de la carte électronique, il est nécessaire de régler le modèle de la machine en se rendant à la section des paramètres suivante :

- Allumer la machine et maintenir la touche **PROG** enfoncée pendant les premières secondes de chargement du programme.
- Pour choisir le numéro de modèle, appuyer sur les touches **PROG** et **OPTIONS** .
- Confirmer la sélection en appuyant sur la touche **START** .

Numéro de modèle	Modèle	Numéro de modèle	Modèle
0	UX-40C	22	UX-100, UX-120
1	UX-40BC	23	UX-100 B, UX-120 B
2	UX-40	24	UX-120/130 V
3	UX-40 B	25	UX-120/130 BV
4	UX-40 D	26	UX-120/130 C
5	UX-40 BD	27	UX-120/130 BC
7	UX-50	28	UX-120/130 BCD
8	UX-50 B	32	UX-120/130 BCDV
9	UX-50 D	33	UX-120/130 BCDV
10	UX-50 BD	45	UX-150 BC
12	UX-50 C	46	UX-150 BCD
13	UX-50 BC	50	UX-150BCV
14	UX-50 BCD	51	UX-150BCDV

## Avis

### Erreur des capteurs de niveau de cuve et de chaudière

Un message d'erreur **E10** s'affiche lorsque le modèle sélectionné est équipé de capteurs de niveau de cuve et de chaudière et que ces derniers ne sont pas connectés. À l'inverse, si un numéro de modèle non équipé de capteurs est sélectionné alors que la machine en est équipée, le message qui s'affiche à l'écran est le suivant : **E15**.

- En cas de survenue de cette erreur, reconfigurer le modèle de machine pour la carte électronique.

## 3 Fonctionnement

### ⚠ Avertissement

#### Risque de blessures graves pour cause de fonctionnement d'une machine défaillante

L'utilisation de la machine lorsqu'elle est défectueuse ou en mauvais état peut porter atteinte à la sécurité des personnes et endommager la machine.

- Si un défaut ou une anomalie est détecté(e) sur la machine, contacter immédiatement un service technique agréé.

### 3.1 Préparation pour la mise en fonctionnement

- 1) Avant de mettre la machine en marche, vérifier le niveau de détergent et de produit de rinçage dans les bouteilles. 
- 2) Ouvrir la porte ou le capot et vérifier que tous les composants se trouvent en parfaites conditions et correctement installés :
  - Filtres
  - [Modèles sans pompe de vidange] Trop-plein.
  - Bras de lavage (supérieur et inférieur)

### 3.2 Principaux éléments de fonctionnement

Fig. 2: Panneau de commande et touches à LED

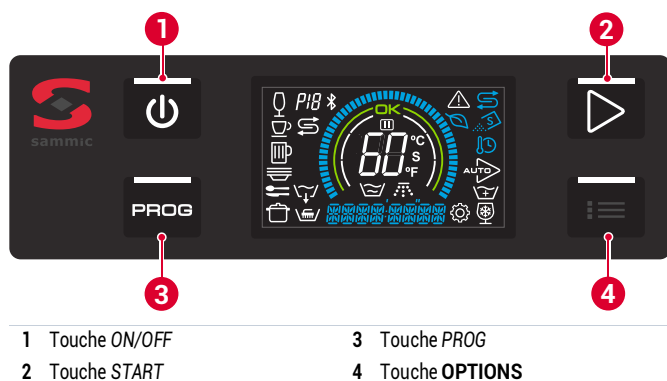
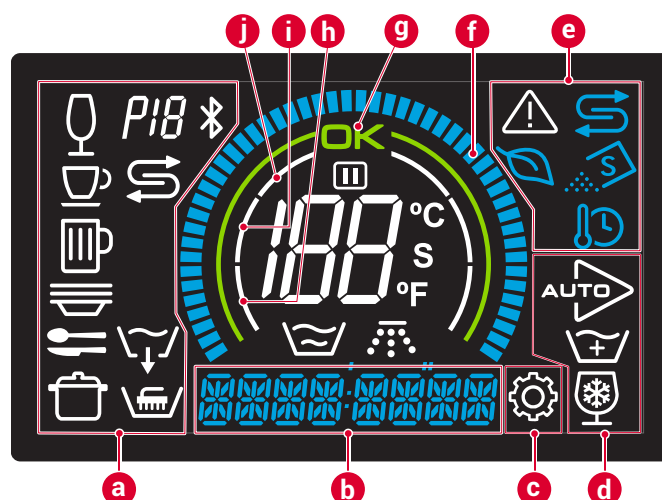



Fig. 3: Écran LCD



- |   |   |   |  |
|---|---|---|--|
| a | Symboles de programme/cycle             | f | Barre de progression   |
| b | Section pour texte/durée                | g | Arche « machine prête »  |
| c | Section des paramètres                  | h | Indicateur de remplissage d'eau de la machine                  |
| d | Symboles des options activées           | i | Indicateur de chauffage de la chaudière pendant la préparation |
| e | Symboles des indicateurs/avertissements | j | Indicateur de chauffage de la cuve pendant la préparation      |

#### Touches

##### Touche ON/OFF

- Fonctions principales : allumage et arrêt de la machine. L'écran s'allume dès que la machine est mise sous tension. 
- Couleurs des voyants :
  - Rouge : machine branchée et en veille
  - Blanche : machine allumée



##### Touche START

- Fonctions principales :
  - Démarrage du cycle de lavage
  - Confirmation des paramètres de réglage
  - Activation de l'option « démarrage automatique » (lorsque la porte est ouverte) 
- Couleurs des voyants :
  - Blanche : dans les fonctions de réglage
  - Orange : réchauffement
  - Verte : machine prête
  - Bleue : cycle en cours

##### Touche PROG

- Fonctions principales : choix du programme de lavage 
- Couleurs des voyants : blanche. Pendant que le voyant de la touche est allumé, l'écran affiche la durée et les températures de la cuve et de la chaudière correspondant au cycle sélectionné. [ ▶ 3.4.2 Sélection du programme p. 21 ]

##### Touche OPTIONS

- Fonctions principales : 
  - Activation de la fonction « lavage plus » lorsque la porte est fermée. Cette fonction rallonge le cycle sélectionné de 30 secondes. 
  - [Modèles UX-40] Activation de la fonction de rinçage à froid dans les cycles de verrerie et avec la porte ouverte. 



Cette fonction permet un rinçage de quelques secondes à l'eau froide après le rinçage standard.

- Couleurs des voyants :
  - Blanche : accès à la section des paramètres

### Indicateurs/avertissements de l'écran LCD

Icône	Indication/Avertissement
	Température de la cuve et processus de lavage.
	Température de la chaudière et processus de rinçage.
	Machine prête : Cette icône s'allume lorsque la cuve a atteint la température de consigne.
	Section des paramètres : indique que la machine se trouve sous le mode de réglage des paramètres de fonctionnement.
	Pause : cette icône s'allume lorsque la porte est ouverte pendant le cycle ou lorsque le cycle est prolongé en raison de l'activation de la fonction <b>THERMAL LOCK</b> ou d'un cycle de régénération automatique. [Modèles C] Cette icône s'allume également lorsque la chaudière n'est pas encore entièrement remplie lors du démarrage du rinçage.
	Mode d'économie d'énergie : lorsque 20 minutes s'écoulent sans qu'un cycle ne soit effectué, la température de consigne de la chaudière diminue jusqu'à ce que la touche <b>PROG</b> ou <b>OPTIONS</b> soit enfoncée.
	Verrouillage de la température ( <b>THERMAL LOCK</b> ) : cette icône s'allume lorsque la chaudière n'a pas encore atteint la température de consigne lors du rinçage.
	Régénération : ⇒ [Modèles D] Indique que le cycle de régénération des résines de l'adoucisseur d'eau doit être exécuté. ⇒ [Modèles CD] Indique que la régénération est en cours.
	[Modèles CD] Indicateur de niveau de sel bas. Ajouter du sel pour régénérer les résines de l'adoucisseur d'eau.
	Avertissement d'erreur ou d'anomalie.

### 3.3 Allumage de la machine

- 1) Fermer la porte ou le capot et appuyer sur la touche **ON/OFF**.  
 ⇒ Le témoin lumineux orange de la touche **START** s'allume. La machine se remplit d'eau et commence à la chauffer.  
 ⇒ Il est possible d'avoir accès aux paramètres d'origine pendant les trois premières secondes. L'écran affiche :
  - > Partie centrale de l'écran : numéro de modèle [Fig. 3/centre] [▶ 2.7.4 Réglage du modèle p. 19]
  - > Écran section [Fig. 3/b] : version du logiciel
  - > Si l'icône s'affiche : la fonction **MODE ÉCO** est activée. [▶ 2.7.2 Autres réglages p. 19]
  - > Si l'icône s'affiche : la fonction **THERMAL LOCK** est activée. [▶ 2.7.1 Paramètres de départ p. 18]
 ⇒ Lorsque le niveau de travail est atteint, la machine coupe l'entrée d'eau par l'activation d'un pressostat ou d'un capteur de niveau placé en série avec l'électrovanne d'entrée.
- 2) La machine procède alors au chauffage de la chaudière de rinçage puis à celui de la cuve.
  - ⇒ La machine est prête à être utilisée lorsque les températures prédéfinies sont atteintes dans la chaudière (entre 65 et 85 °C selon le programme) et dans la cuve (55 °C). L'arche verte ainsi que l'icône **OK** s'allument à l'écran et un

témoin lumineux de couleur verte s'allume sur la touche **START**.

- ⇒ La durée de cette opération est d'environ 30 minutes.

### 3.4 Fonctionnement principal

#### 3.4.1 Prélavage

- 1) Enlever les traces de saleté et rincer la vaisselle avant de l'introduire dans la machine.
- 2) Déposer la vaisselle dans le panier.
- 3) Lorsque le panier est plein, ouvrir la porte ou le capot de la machine et insérer le panier en le centrant sur les rails de support.

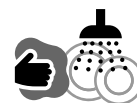

#### 3.4.2 Sélection du programme

- 1) Pour sélectionner le programme de lavage qui convient le mieux au type de vaisselle à laver, appuyer sur la touche **PROG**.
- 2) Sélectionner le type de cycle de lavage en appuyant de manière successive sur la touche **PROG**.
  - Pendant que le voyant de la touche **PROG** est allumé, l'écran affiche la durée et les températures de la cuve et de la chaudière correspondant au cycle sélectionné.
  - L'écran affiche ensuite les températures réelles dès que le voyant s'éteint.

Icône	Description	Icône	Description
	Cycle VERRES		Cycle ASSIETTES
	Cycle TASSES		Cycle COUVERTS
	Cycle CARAFES		Cycle CASSEROLES
	Cycle VIDANGE Sélectionnable avec porte/capot ouvert(e).		
	Cycle AUTONETTOYAGE Sélectionnable avec porte/capot ouvert(e).		
	[Modèles avec adoucisseur d'eau] Cycle RÉGÉNÉRATION Sélectionnable avec porte/capot ouvert(e). La cuve doit être vidée lorsque l'adoucisseur d'eau est manuel.		

#### 3.4.3 Lavage



- 1) Appuyer sur la touche **START** pour que la machine démarre le lavage.
  - Pour passer à la phase suivante du cycle de lavage, appuyer successivement sur **START**.
  - Si la fonction **THERMAL LOCK** est activée, la machine NE répond PAS aux pressions exercées sur les touches.
  - En cas d'ouverture de la porte, la machine interrompt le cycle et l'icône s'allume.
  - [Modèles avec pompe de vidange] L'icône clignote pendant la phase de vidange préalable au processus de rinçage.

#### ⚠ Attention

##### Risque d'irritation pour cause de projections

En cas d'ouverture de la porte ou du capot au milieu du cycle, la machine peut projeter de l'eau savonneuse à haute température et, en cas de contact, irriter la peau et les muqueuses.

- Ne pas ouvrir la porte ou le capot au milieu du cycle.



- 2) Pendant la phase de lavage, l'écran affiche l'icône  et la température de la cuve de lavage.
- 3) Pendant la phase de rinçage, l'écran affiche l'icône  et la température de la chaudière.
- 4) Lorsque le cycle de lavage est terminé, la machine prévient l'utilisateur de la manière suivante :
  - Trois avertissements sonores (« bip »)
  - Clignotement de couleur bleue de toute la couronne de progression
  - Clignotement de couleur bleue du témoin lumineux de la touche START 
  - Compte à rebours affiché à l'écran arrivé à zéro



### Attention

#### Risque d'irritation par la vapeur d'eau à haute température

À la fin du cycle de lavage, une grande quantité de vapeur d'eau à haute température susceptible d'irriter la peau ou les yeux s'échappe lors de l'ouverture de la porte ou du capot. La vaisselle peut se trouver à haute température et provoquer de légères irritations/brûlures cutanées.

- Éviter d'approcher le visage de la machine lors de l'ouverture de la porte ou du capot.
  - Se laver le visage à l'eau froide en cas d'entrée en contact avec la vapeur.
  - Laisser une durée raisonnable s'écouler avant de sortir la vaisselle de la machine.
- 5) Ouvrir la porte ou le capot et retirer le panier du lave-vaisselle.
  - 6) Si d'autres paniers doivent être lavés, répéter le processus à partir de l'étape 3.4.1-1).
- ⇒ La machine s'éteint automatiquement si aucune pression n'est exercée sur les touches PROG  ou START  dans les 2,5 heures qui suivent.

## 4 Entretien et dépannage

Fig. 4: Filtres de la machine

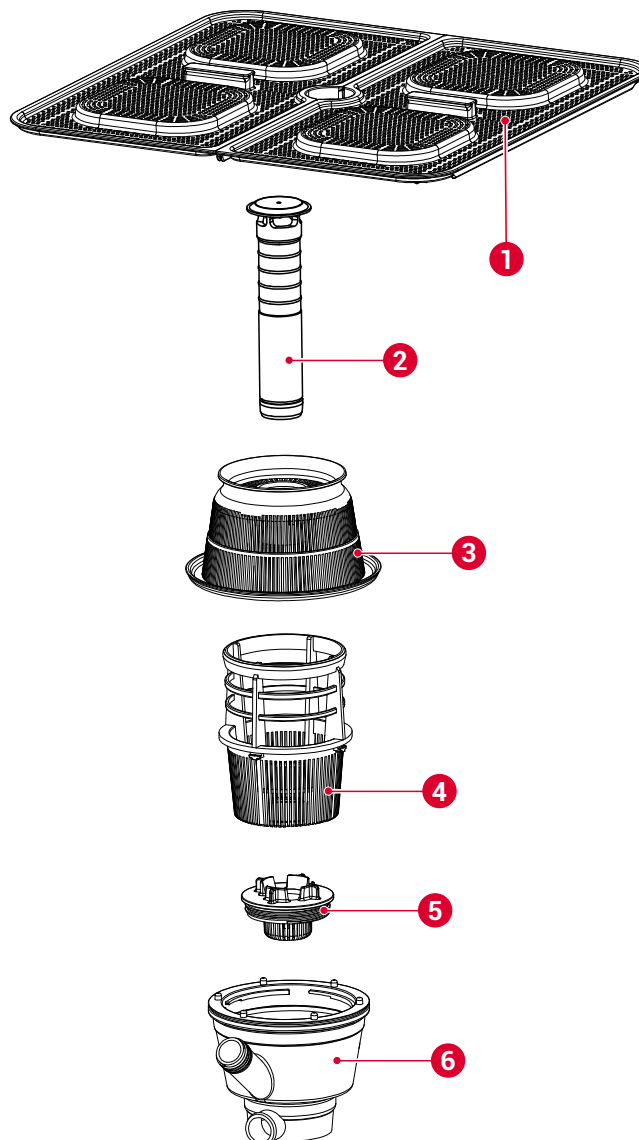

1 Filtres de surface	4 Filtre d'aspiration
2 Tropic-plein	5 Filtre de vidange
3 Filtre collecteur	6 Collecteur

### 4.1 Informations relatives à la sécurité

- **Risque de brûlures par l'eau de la cuve** : l'eau de la cuve se trouve à une température d'environ 60 °C.
  - ⇒ Ne pas y plonger les mains pendant trop longtemps.
  - ⇒ Porter des gants imperméables en caoutchouc pour vider ou nettoyer la cuve à la main.
- **Risque de brûlures par l'élément chauffant** : une chaleur résiduelle subsiste à la surface de l'élément chauffant après son utilisation.
  - ⇒ Éviter d'approcher les mains de cet élément après avoir utilisé la machine (retrait et nettoyage des filtres, vidange de la cuve).

- **Risque d'irritations et de brûlures chimiques cutanées par contact avec l'eau de lavage** : l'eau contient un détergent industriel dissous.
  - ⇒ Porter des gants imperméables en caoutchouc lorsque les mains doivent être plongées dans la cuve (vidange de la cuve) ou lorsque les bouteilles de détergent ou de produit de rinçage doivent être manipulées.
  - ⇒ Se laver immédiatement les mains lorsque l'eau de lavage est entrée en contact avec la peau.

## 4.2 Entretien de la machine

### 4.2.1 Plan d'entretien

Périodicité minimale	Opération	Actions
Tous les jours	Vidange	[ ▶ 4.2.2 Vidange quotidienne de la machine p. 23 ]
Tous les jours	Nettoyage	[ ▶ 4.2.3 Nettoyage quotidien de la machine p. 23 ]
Selon la dureté de l'eau(*)	Régénération de l'adoucisseur d'eau	[ ▶ 4.2.4 Régénération de l'adoucisseur d'eau p. 23 ]







(\*) Fréquence de régénération de l'adoucisseur d'eau en fonction de la dureté de l'eau et des cycles de lavage effectués : **2.7.1** "[Modèles avec doseurs électriques] Réglages du dosage et de la dureté" [▶ p. 19].

### 4.2.2 Vidange quotidienne de la machine

[Modèles neutres et modèles D]

- 1) Ouvrir la porte et retirer le filtre de surface [Fig. 4/1].
- 2) Décrocher le trop-plein [Fig. 4/2].
  - ⇒ L'eau contenue dans la cuve est évacuée par gravité.

[Modèles avec pompe de vidange]

- 1) Ouvrir la porte et appuyer sur la touche **PROG** .
- 2) Appuyer sur la touche **PROG**  pour choisir parmi les options suivantes :
  - Vidange 
  - Autonettoyage et vidange 
- 3) Vidange / Autonettoyage.
  - Vidange : Pulse **START** 
    - i) La machine coupe le chauffage des résistances.
    - ii) La pompe de vidange évacue l'eau de la cuve jusqu'à ce que le capteur détecte que celle-ci est entièrement vidée.
    - iii) La machine s'éteint automatiquement à la fin du cycle de vidange.
  - Autonettoyage et vidange : Fermer la porte et appuyer sur **START** 
    - i) La machine coupe le chauffage des résistances.
    - ii) Il est procédé au nettoyage de la chambre de lavage avec l'eau présente dans la cuve.
    - iii) La pompe de vidange évacue l'eau de la cuve jusqu'à ce que le capteur détecte que celle-ci est entièrement vidée.
    - iv) La machine effectue un processus de rinçage.
    - v) La pompe de vidange évacue l'eau de la cuve jusqu'à ce que le capteur détecte que celle-ci est entièrement vidée.
    - vi) La machine s'éteint automatiquement à la fin du cycle de vidange.



### 4.2.3 Nettoyage quotidien de la machine

#### Avertissement

#### Danger de mort ou risque de blessures graves par électrocution

- Couper l'alimentation et débrancher la machine avant de procéder à son nettoyage.

#### Avis

#### Risque de dommages matériels de la machine par infiltration d'eau

- Éviter toute infiltration d'eau à l'intérieur de la machine.
- Ne pas nettoyer la machine en l'aspergeant directement d'eau.
- Ne pas plonger la machine dans l'eau.

#### Avis

#### Risque d'oxydation de la machine

- Ne pas nettoyer la machine avec des détergents abrasifs (décapants, eau de Javel, solvants, détergents granuleux, etc.).
- Ne pas nettoyer la machine avec des grattoirs ou des éponges métalliques.

- 1) Vider la cuve (4.2.2).
- 2) [Modèles sans pompe de vidange] Pour éteindre la machine, appuyez sur la touche **ON/OFF** .
- 3) Désengager les bras de lavage (supérieur et inférieur).
- 4) Retirer le jeu de filtres complet :
  - Filtres de surface [Fig. 4/1]
  - Filtre collecteur [Fig. 4/3]
  - Filtre d'aspiration [Fig. 4/4]
  - [Modèles avec pompe de vidange] Filtre de vidange [Fig. 4/5]
- 5) Nettoyer les filtres et les bras :
  - Enlever les traces d'aliments et tout autre déchet présents sur les éléments déposés.
  - Veiller tout particulièrement à ce que les buses des bras de lavage soient exemptes d'impuretés ou de calcaire.

#### Avertissement

#### Risque de brûlures par l'élément chauffant

une chaleur résiduelle subsiste à la surface de l'élément chauffant après son utilisation.

- Éviter d'approcher les mains de cet élément après avoir utilisé la machine.

- 6) Nettoyer l'intérieur et l'extérieur de la machine avec un chiffon humide et du savon neutre. Enlever tous les déchets qui pourraient demeurer à la surface de la cuve.
- 7) Remettre les filtres et les bras de lavage en place en procédant dans l'ordre inverse des opérations de dépose (étape 2)).

### 4.2.4 Régénération de l'adoucisseur d'eau

[Modèles D et BD]

**Matériel nécessaire** : entonnoir et sel (non fournis)

- 1) Une fois que le nombre de cycles programmé en fonction de la dureté de l'eau est atteint, l'écran affiche l'avertissement de régénération nécessaire à travers l'allumage de l'icône .
  - ⇒ Procéder dès que possible au processus de régénération décrit ci-dessous.



**Conditions préalables** : machine allumée et cuve vide  
[ ▶ 4.2.2 Vidange quotidienne de la machine p. 23 ]

## Avis

### Risque de détérioration de la machine pour cause de débordement de sel



Le sel est très corrosif et peut provoquer des dommages.

- Utiliser l'entonnoir pour verser le sel à l'intérieur du réservoir et éviter d'en déposer dans la cuve.
- Récupérer immédiatement le sel qui déborde avec un chiffon humide.

- Ouvrir la porte du lave-vaisselle et remplir le réservoir avec du sel spécial pour lave-vaisselle jusqu'à ce que l'eau déborde (un réservoir plein permet de réaliser jusqu'à trois cycles).
- [Modèle D] Retirer le trop-plein jusqu'à ce que le cycle de régénération soit terminé.
- La porte étant ouverte, appuyer sur la touche **PROG**  jusqu'à ce que l'écran affiche l'icône « régénération » .

## i Information

Le cycle ne peut pas être interrompu une fois commencé. Si la machine est éteinte pendant l'exécution du cycle, l'icône  continue de clignoter à la prochaine mise sous tension pour indiquer qu'un nouveau cycle de régénération doit être effectué.

- Fermer la porte et appuyer sur **START**  pour démarrer le cycle de régénération.
  - L'icône  (couleur blanche) clignote pendant la durée d'exécution du cycle.
  - L'icône  (couleur bleue) s'éteint.
  - Le compte à rebours et la barre de progression indiquent le déroulement du cycle.
 

⇒ La durée du cycle de régénération est d'environ 23 minutes.
- Le cycle se termine lorsque la couronne bleue de l'écran clignote et que le compte à rebours est terminé.
 

⇒ La machine s'arrête alors automatiquement.



### [Modèles BCD et BCDV]

**Matériel nécessaire** : entonnoir et sel (non fournis)



La machine régénère automatiquement les résines de l'adoucisseur d'eau. La fréquence dépend de la dureté de l'eau d'entrée et du nombre de cycles effectués.

- Démarrage du cycle de régénération automatique après chaque allumage de la machine :

**Conditions préalables** : machine allumée et cuve vide  
[ ▶ 4.2.2 Vidange quotidienne de la machine p. 23 ]

- Si la chaudière n'est pas pleine, celle-ci est remplie avant le cycle de régénération.
  - La machine démarre le cycle de régénération automatique avec l'icône  allumée. Le cycle dure environ 180 secondes. La séquence de remplissage de la cuve démarre après la régénération.
- Fonctionnement pendant le cycle normal de fonctionnement : le cycle de régénération est effectué en fonction de la valeur saisie dans le mode de réglage de la dureté de l'eau.
    - Le cycle de régénération démarre dès le remplissage de la chaudière du cycle précédent. L'écran affiche les icônes  et .
 

> Si un cycle de lavage est démarré après le lancement du cycle de régénération, le cycle de lavage est mis en attente jusqu'à ce que la régénération soit terminée.

- Si la quantité de sel est insuffisante, l'icône  se met à clignoter. L'icône  s'allume lui aussi.
  - > Le processus de régénération est quoi qu'il en soit exécuté.
  - > Les deux icônes restent allumées jusqu'à ce que le réservoir soit rempli de sel.

## Avis

### Risque de détérioration de la machine pour cause de débordement de sel

Le sel est très corrosif et peut provoquer des dommages.

- Utiliser l'entonnoir pour verser le sel à l'intérieur du réservoir et éviter d'en déposer dans la cuve.
- Récupérer immédiatement le sel qui déborde avec un chiffon humide.

- Ouvrir la porte du lave-vaisselle et remplir le réservoir avec du sel spécial pour lave-vaisselle jusqu'à ce que l'eau déborde (un réservoir plein permet de réaliser jusqu'à trois cycles).

## 4.3 Dépannage

**Compétences en matière de dépannage** : Le dépannage de cette machine ne peut être confié qu'aux entreprises et techniciens agréés par *Sammic*.

### Messages d'erreur à l'écran

Cod e	Texte à l'écran	Description
E1	SONDE TEMP CHAUDI OUVRT	Capteur de température de la chaudière non connecté (circuit ouvert)
E2	SONDE TEMP CHAUDI OUVRT	Capteur de température de la chaudière en court-circuit
E3	SONDE TEMP CUVE OUVRT	Capteur de température de la cuve non connecté (circuit ouvert)
E4	SONDE TEMP CUVE OUVRT	Capteur de température de la cuve en court-circuit
E5	SONDE TEMP RINÇ OFF	Capteur de température de rinçage avec circuit ouvert
E6	SONDE TEMP RINÇ OFF	Capteur de température de rinçage en court-circuit
E7	PANNE CHAUF CHAUDI	Durée de cycle dépassée, erreur de chauffage de la chaudière (avec <b>THERMAL LOCK</b> )
E8	EXCES TEMPS REMPL. CHAUDI	Erreur de remplissage de la chaudière : eau insuffisante avant le rinçage
E9	PANNE NIVEAU RINÇ	Erreur de rinçage : détection de niveau haut de fin de rinçage
E10	SONDE NIVEAU CUVE OFF	Capteur de niveau de la cuve déconnecté
E11	SONDE NIVEAU CHAUDI OFF	Capteur de niveau de la chaudière déconnecté
E12	EXCESS NIVEAU CUVE	Niveau de la cuve excessif
E13	EXCES TEMPS VIDANGE	Durée de vidange excessive dans le cycle
E14	EXCES TEMPS VIDANGE	Durée du cycle de vidange excessive
E15	PANNE NUMERO MODELE	Erreur du numéro de modèle
E16	EXCES TEMPS REMPL. CHAUDI	Durée de remplissage de la chaudière excessive

## Signaux des voyants de la carte électronique

- 1) Pour accéder à la carte électronique et au câblage : couper l'alimentation électrique en actionnant l'interrupteur général de la machine et l'interrupteur de protection automatique situé sur la prise d'alimentation extérieure de la machine.

La carte électronique dispose d'une série d'indicateurs lumineux qui sont très utiles pour connaître le statut de fonctionnement de la machine ou détecter des pannes éventuelles.

### Information

Consulter également les dernières figures de l'annexe disponible à la fin du manuel avec les deux modèles de cartes électroniques :

- [Modèles neutres, B, D, BD] **Carte VAX**
- [Modèles neutres, CB, BCD, BV, BVC, BCDV] **Carte LVX**

Les indicateurs sont divisés en deux groupes (indicateurs d'entrée et indicateurs de sortie) :

- **Voyants lumineux jaunes d'entrée** : ils représentent les informations reçues par la carte électronique.

Nom du voyant jaune	Description
PORTE	Porte fermée
PRESOST	Pressostat haute pression activé, cuve pleine
SAL	Présence de sel pour la régénération du réservoir de résines.

- **Voyants lumineux rouges de sortie** : ils représentent l'élément qui a été activé par le microprocesseur.

Nom du voyant rouge	Description
Relais M1	Pompe de lavage
Relé C2 CUBA	Résistance de la cuve
Relé ON/OFF	Mise sous tension générale
Triac C1 CALD	Contacteur de la résistance de la chaudière
Triac B.VAC	Pompe de vidange activée
Triac EV1	Électrovanne d'eau chaude activée
Triac EV REG/F	[Modèles D, BD, BCD et BCDV] Électrovanne de régénération ou d'eau froide
Triac D.DET	Doseur de détergent
Triac D.ABR	Doseur de produit de rinçage
Triac EV CALD	[Modèles BCD et BCDV] Électrovanne chaudière-vidange
Triac B.PRES	[Modèles BC, BCD, BCV et BCDV] Pompe de pression de rinçage
Triac VENT	[Modèles BV, BCV et BCDV] Ventilateur du condenseur de buées
B.DESC	[Modèles BCD et BCDV] Pompe de pression de l'adoucisseur d'eau automatique

## 4.4 Pièces de rechange et accessoires

### 4.4.1 Pièces de rechange

Pour les pièces détachées, se reporter au document « Vue éclatée des pièces détachées » fourni avec la machine.

### 4.4.2 Accessoires

#### Information

Les numéros de référence des accessoires sont disponibles dans le document « Vue éclatée des pièces détachées » fourni avec la machine.

#### Doseur de détergent

#### Attention

##### Risque d'électrocution

L'installation d'un doseur requiert l'accès aux câbles d'alimentation.

- Éteindre la machine et la débrancher du secteur avant de procéder à l'installation du doseur

La machine est préparée pour l'installation d'une pompe de dosage de détergent réglable conçue par d'autres fabricants. Puissance maximale autorisée : 10 W.

Procéder comme suit pour installer des doseurs de détergent réglables :

- 1) Accéder à la barrette DD située au niveau de la partie inférieure avant de la machine pour effectuer le raccordement électrique du doseur de savon. Cette barrette est commandée par l'électrovanne EV1. Se reporter au schéma électrique pour connaître l'ordre de raccordement.
- 2) Installer le raccord d'injection de savon à travers le trou situé à l'arrière.

#### Information

Sammic décline toute responsabilité en cas de défaillances provoquées par des raccordements défectueux au cours de l'installation des doseurs.

#### Doseur de produit de rinçage

##### Doseur hydraulique de réseau

- 1) Vérifier que le réservoir de produit de rinçage est plein.
- 2) Démarrer la machine et arrêter le cycle de lavage/rinçage 5 ou 6 fois en appuyant successivement sur la touche **PROG** . Vérifier que le tube du produit de rinçage se remplit et que le produit de rinçage pénètre dans la chaudière.
  - ⇒ Le réglage de la quantité de produit de rinçage s'effectue au moyen de la vis située au niveau de la partie inférieure avant et selon le sens indiqué.

##### Doseur péristaltique

- Le réglage du dosage a lieu dans la section des paramètres du panneau de commande. [ ► p. 19 ]
- Pendant l'installation, amorcer le tube de détergent depuis la section des paramètres [ ► p. 19 ].



- Pour vérifier l'efficacité du dosage du produit de rinçage, contrôler les verres par transparence à travers la lumière.
  - Si des gouttes d'eau sont présentes sur le verre, cela signifie que le dosage est insuffisant.
  - Si des stries apparaissent sur le verre, cela signifie que le dosage est excessif.

### Installation équipée d'un adoucisseur d'eau

Installer un adoucisseur d'eau *Sammic* lorsque la teneur en calcaire de l'eau d'alimentation de la machine dépasse 10 °fH (degré français).

- Les instructions d'installation sont fournies avec l'adoucisseur.
- Éviter les réductions de débit (étranglements) en amont et en aval de l'installation au risque de provoquer des pertes de pression.

### Installation équipée d'un surpresseur

Installer un surpresseur lorsque la pression d'eau d'alimentation de la machine est inférieure à la pression spécifiée pour ce modèle.

- Le surpresseur peut être installé à n'importe quel endroit situé à proximité de l'équipement. Il suffit de prolonger la conduite d'eau jusqu'au surpresseur et de rapprocher le robinet d'arrêt.
- S'assurer que le robinet d'arrêt est toujours accessible.
- Brancher une extrémité du surpresseur au robinet d'arrêt et raccorder l'autre extrémité au tuyau fourni avec la machine.

## 5 Mise au rebut

### Emballage

Pour mettre l'emballage au rebut, suivre les normes de protection environnementale en vigueur dans le pays d'utilisation de la machine.

### Machine

Cette machine est soumise aux dispositions de la directive européenne 2012/19/UE relative aux déchets d'équipements électriques et électroniques (DEEE), Raison pour laquelle elle possède le marquage WEEE (Waste of Electrical and Electronic Equipment) :

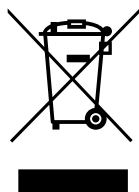

- ⇒ Ne pas mettre cette machine au rebut avec les ordures ménagères courantes.
- ⇒ Déposer la machine dans un centre de traitement des déchets agréé ou faire appel aux services municipaux de gestion des déchets. Respecter les normes en vigueur.

Pour tout renseignement concernant la mise au rebut et l'emplacement du centre de recyclage le plus proche, il est possible de s'adresser au service de nettoyage de la commune.

## 6 Caractéristiques techniques

### Lave-verres et lave-vaisselle à ouverture frontale

Caractéristiques	UX 40 Lave-verres	UX 50 Lite Frontal	UX 50 Frontal
Dimensions du panier [mm]	400 x 400	500 x 500	
Hauteur maximale de la vaisselle	300 mm	365 mm	
Nombre de paniers	2		
Cycle [s]	90/120/ 150/180	90/110/120/180/240	
Production de paniers/h	40/30/24/20	40/33/30/20/15	
Alimentation électrique	230 V/50 Hz/~1		400 V/50 Hz/~3
<b>Puissance électrique</b>			
Motopompe	250 W/0,33 HP		750 W/1 HP
Puissance de lavage	1 200 W		1 800 W
Puissance de la chaudière	2 800 W	3 000 W	5 000 W
Puissance totale	3 050 W	3 750 W	5 750 W
<b>Températures</b>			
Lavage	40-70 °C (104-158 °F)		
Rinçage	65-87 °C (149-189 °F)		
<b>Capacité d'eau</b>			
Cuve de lavage	9,0 l	14,0 l	
Chaudière de rinçage	4,5 l	8,0 l	
Consommation d'eau (2 bar)	1,9 l	2,5 l	
<b>Dimensions extérieures</b>			
Largeur [mm]	470 (490 [*])	580 (600[*])	
Profondeur [mm]	535	635	
Hauteur [mm]	710	830	

[\*] [Modèles S à double paroi]

### Lave-vaisselle à capot

Caractéristiques	UX 100 Lite Capot	UX 120 Capot	UX 130 Capot	UX 150 Capot
Dimensions du panier [mm]	500 x 500			600 x 500
Hauteur maximale de la vaisselle	440 mm			
Nombre de paniers	3			
Cycle [s]	60/90/100/150/210			
Production de paniers/h	60/40/36/24/17			
Alimentation électrique	400 V/50 Hz/~3			
<b>Puissance électrique</b>				
Motopompe	750 W/1 HP	1,0 kW/1,3 H P	1,5 kW/2 HP	1,5 kW/2 HP
Puissance de lavage	2 500 W	2 500 W	3 000 W	3 000 W
Puissance de la chaudière	7 500 W	9 000 W	9 000 W	9 000 W
Puissance totale	8 250 W	10 000 W	10 500 W	10 500 W
<b>Températures</b>				
Lavage	40-70 °C (104-158 °F)			
Rinçage	65-87 °C (149-189 °F)			
<b>Capacité d'eau</b>				
Cuve de lavage	25,0 l			
Chaudière de rinçage	8,0 l	12,0 l	12,0 l	12,0 l

Caractéristiques	UX 100 Lite Capot	UX 120 Capot	UX 130 Capot	UX 150 Capot
Consommation d'eau (2 bar)	2,7 l	2,7 l	2,7 l	3 L
Dimensions extérieures				
Largeur [mm]	648 (732 [*])		748 (832 [*])	
Profondeur [mm]	756 (860[*])		756 (860[*])	
Hauteur [mm]	2000 (1508 [†])		2000 (1508 [‡])	

[\*] Largeur avec barre de levage comprise

[†] Hauteur avec capot fermé

[‡] Hauteur avec capot fermé







Über dieses Handbuch .....	29
<b>1</b> Sicherheitshinweis .....	30
<b>2</b> Installation .....	30
2.1 Lieferumfang	
2.2 Voraussetzungen und Vorbereitung der Installation	
2.3 Auspacken	
2.4 Montage	
2.5 Elektrische Anschlüsse	
2.6 Erste Inbetriebnahme	
2.7 Geräteeinstellungen	
<b>3</b> Betrieb .....	34
3.1 Vorbereitung für den Betrieb	
3.2 Hauptbedienelemente	
3.3 Einschalten des Geräts	
3.4 Hauptbetrieb	
<b>4</b> Wartung und Fehlerbehebung .....	36
4.1 Sicherheitshinweis	
4.2 Wartung des Gerätes	
4.3 Lösung von Problemen	
4.4 Ersatzteile und Zubehör	
<b>5</b> Entsorgung .....	40
<b>6</b> Technische Daten .....	40

## Über dieses Handbuch

### Zweck des Handbuchs

Das Benutzerhandbuch dient zur Einweisung in den sicheren Betrieb des Gerätes *Ultra UX* über die gesamte Lebensdauer.

Das Gerät *Ultra UX* verfügt über die Varianten und das optionale Zubehör der Gläserspülmaschinen UX-40/S/B/C/D und der Geschirrspülmaschinen UX-50/S/B/C/D/, UX-100/B, UX-120/130/S/B/C/D/V und UX-150/S/B/C/D/V.

**Vergleichen Sie Ihre Modellvariante und den Zubehörcode mit den Angaben auf dem Typenschild.**

Neutrale Modellvarianten (ohne Zubehör)		
Variante	Eigenschaften	Kesselleistung
UX 40	Gläserspüler	2,8 kW
UX 50 Lite	Front-Spülmaschine	3,0 kW
UX 50	Front-Spülmaschine	5,0 kW
UX 100 Lite	Hauben-Spülmaschine	7,5 kW
UX 120	Gewerbliche Geschirrspüler mit Hauben,	9,0 kW
UX 130	Gewerbliche Geschirrspüler mit Hauben,	9,0 kW
UX 150	Gewerbliche Geschirrspüler mit Hauben,	9,0 kW

### Optionales Zubehör.

Code	Gilt für die Modellvariante:						Doppelwandig	Peristaltischer Spülmitteldosierer	Ablaufpumpe	Manueller Entkalker	Automatischer Entkalker	Klarspülung mit konstanter Temperatur	Brüdenkondensator	Peristaltischer Klarspüldosierer
	UX 40	UX 50 Lite	UX 50	UX 100 Lite	UX 120 UX 130	UX 150								
S	✓	-	✓	-	✓	✓	✓	-	-	-	-	-	-	-
DD	✓	✓	✓	✓	✓	✓	-	✓	-	-	-	-	-	-
B	✓	✓	✓	✓	✓	✓	-	-	✓	-	-	-	-	-
D	✓	-	✓	-	-	-	-	-	✓	-	-	-	-	-
BD	✓	-	✓	-	-	-	-	-	✓	✓	-	-	-	✓
BC	✓	-	✓	-	✓	✓	-	-	✓	-	-	✓	-	✓
BCD	-	-	✓	-	✓	✓	-	-	✓	-	✓	✓	-	✓
BV	-	-	-	-	✓	✓	-	-	✓	-	-	-	✓	✓
BCV	-	-	-	-	✓	✓	-	-	✓	-	-	✓	✓	✓
BCDV	-	-	-	-	✓	✓	-	-	✓	-	✓	✓	✓	✓

### Beschriftung des Geräts

- Name und Anschrift des Herstellers.
- Gerätemodell und Seriennummer.
- Zulassungszeichen.

### Konformitätserklärung

Die Konformitätserklärung für dieses Gerät liegt den Garantieblättern bei, die Teil des Lieferumfangs sind.

### Bitte zuerst lesen, dann verwenden

Lesen Sie dieses Handbuch, bevor Sie das Gerät betreiben.

### Das Handbuch immer griffbereit und in einem guten Zustand

Bewahren Sie dieses Handbuch in Reichweite der Gerätebenutzer und an einem Ort auf, an dem das Handbuch vor schnellem Verschleiß geschützt ist.

### Konventionen in diesem Handbuch

- Querverweise auf andere Abschnitte: ►
- Optionale Funktionen oder Elemente neben der Hauptversorgung: (\*)
- Optionaler Inhalt je nach Modell: [Modell ...]

### Handelsmarken und Urheberrecht

- *Sammic* ist eine von *Sammic, S.L.* eingetragene Handelsmarke.

## 1 Sicherheitshinweis

### Bestimmungsgemäße Verwendung

Das Gerät wurde für das Spülen von Geschirr und Küchenutensilien im Hotel-, Gaststätten- und Cateringgewerbe, in der Gemeinschaftsverpflegung und Agrarindustrie entwickelt.

### Angemessen vorhersehbare Fehlanwendung

Diese Maschine darf nicht zum Entfetten und Reinigen von bearbeiteten Teilen verwendet werden. Andere professionelle Verwendungen dieses Gerätes, wie z. B. im Sanitärbereich oder mit Chemikalien, sind nicht zulässig.

### Anwendungsgrenzen

Die Nutzung dieses Geräts in explosiven Umgebungen ist nicht zulässig.

### Qualifikation der Benutzer

#### Fachkompetenz für die Installation

Für die Installation dieses Geräts sind grundlegende Kenntnisse im Sanitärbereich und eine grundlegende Berufsausbildung im Bereich Elektrizität, Elektronik oder Wartung erforderlich.

#### Qualifikation für den Betrieb und die periodische Wartung

Die Bedienung dieses Gerätes erfordert eine grundlegende Schulung im Umgang mit dieser Geschirrspülmaschine.

Dieses Gerät ist nicht für die Nutzung durch Personen (einschließlich Kinder) mit eingeschränkten körperlichen, sensorischen oder geistigen Fähigkeiten oder mangelnder Erfahrung oder mangelnden Kenntnissen bestimmt, es sei denn, eine für ihre Sicherheit zuständige Person beaufsichtigt sie oder erteilt vorab Anweisungen zur Benutzung des Gerätes.

#### Fachkompetenz für die Behebung von Störungen

Die Behebung von Störungen an dieser Maschine ist von *Sammic* zugelassenen Kundendienstfirmen und -technikern gestattet.

### Vom Produkt ausgehende Gefahren

- **Gefahr des Einklemmens in der Tür oder Haube:**
  - ⇒ Achten Sie beim Schließen der Tür oder der Haube darauf, dass Sie sich nicht die Finger im Rahmen oder Sockel einklemmen.
  - ⇒ [Haubenmodelle] Achten Sie beim Schließen oder Öffnen der Haube darauf, dass sich Ihre Kleidung nicht in den beweglichen Teilen des Hubmechanismus verfängt.
- **Rutsch- und Sturzgefahr im Bereich der Geschirrspülmaschine:** Wasserspritzer aus der Maschine sind üblich.
  - ⇒ Achten Sie beim Gehen neben der Maschine auf die Beschaffenheit des Bodens.
- **Geräuschemissionen:**
  - Bei einer Standardmaschine beträgt die Geräuschemission des Geräts 69 dB(A) (Abstand 1 m).
  - [Modelle S] Die Geräuschemission des Geräts beträgt 65 dB(A) (Abstand 1 m).

### Sicherheitshinweise im Handbuch

#### **Warnung**

Die Sicherheitshinweise unter „Warnung“: Der Sachverhalt kann bei Nichtbeachtung zum Tod oder zu schweren, irreversiblen Verletzungen führen.

#### **Vorsicht**

Die Sicherheitshinweise unter „Vorsicht“: Der Sachverhalt kann bei Nichtbeachtung zu schweren, reversiblen Verletzungen führen.

### Weitere Meldungen im Handbuch

#### **Hinweis**

Die Meldungen unter „Hinweis“ weisen auf mögliche Schäden am Gerät hin.

#### **Information**

Die Tabellen zu „Information“ enthalten Hinweise zur korrekten und effizienten Nutzung des Gerätes.

## 2 Installation

### 2.1 Lieferumfang

- Dokumentation:
  - Benutzerhandbuch.
  - Garantiescheine mit Konformitätserklärung.
  - Explosionszeichnung der Ersatzteile
  - Schaltplan.
- Das Gerät
- Zulaufschlauch
- Ablaufschlauch

### 2.2 Voraussetzungen und Vorbereitung der Installation

#### Für die Installation notwendiges Werkzeug und Material

- Im Lieferumfang enthalten:
  - Zulaufschlauch
  - Ablaufschlauch
- Für die mechanische Montage nicht enthalten:
  - Flachsraubendreher
  - Steckschlüssel Nr. 10
  - Universalzange
  - Klemme
  - Manometer
- Für die elektrische Montage nicht enthalten:
  - Steckdosenleiste und/oder Europastecker Typ „F“ oder Drehstromsteckdose (je nach Installation)
  - Elektrisches Prüfgerät

#### Für die Installation erforderlicher Platz

#### **Information**

Abbildung mit den Geräte-Abmessungen: siehe Anhang am Ende des Handbuchs.

- Stellen Sie sicher, dass die Wasserzufuhrleitung maximal 1,50 m vom vorgesehenen Aufstellungsort des Geräts entfernt ist.

#### Elektrische Anschlüsse

Beachten Sie vor der Installation die vom Gerät benötigte Leistung. [ 6 *Technische Daten* p. 40].



Abb. 1: Maschinenanschlusspunkte

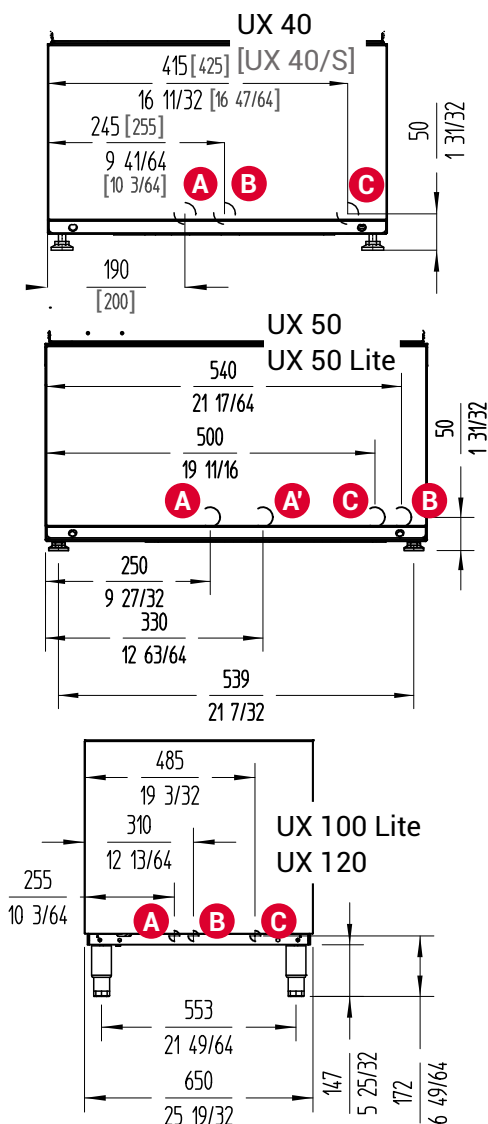

- A Ablaufschlauch  $\varnothing$  30 mm [UX50 y UX50 Lite: Modelle ohne Ablaufpumpe]
- A' Ablaufschlauch  $\varnothing$  30 mm [UX50 y UX50 Lite: Modelle mit Ablaufpumpe]
- B Wasserzulauf  $\frac{3}{4}$ " GAS
- C Anschlusskabel

**Vorbereitung der Installation**

- 1) Stellen Sie sicher, dass der Installationsbereich eben und stabil ist.
- 2) Stellen Sie sicher, dass die Wasserleitung an dem der Maschine nächstgelegenen Ende ein  $\frac{3}{4}$ " GAS-Absperrventil hat.
- 3) Überprüfen Sie, dass der dynamische Druck des Maschinenspeisewassers innerhalb des folgenden Wertebereichs liegt:

Dynamischer Wasserdruck	Minimaler Wert	Maximaler Wert
Modelle C	0,7 bar (70 kPa)	4 bar (400 kPa)
Modelle D und V	2,5 bar (250 kPa)	4 bar (400 kPa)
Andere Modelle	2 bar (200 kPa)	4 bar (400 kPa)

- ⇒ Wenn der Wasserdruck über dem angegebenen Maximalwert liegt, installieren Sie einen Druckregler, um den Druck zwischen 2,5 und 4 bar (250 und 400 kPa) einzustellen.
- ⇒ Wenn der Wasserdruck unter dem Mindestwert liegt, installieren Sie einen Druckverstärker.

- 4) Überprüfen Sie folgende Werte des Speisewasserdurchflusses:

Wasserdurchfluss	Minimaler Wert
Modelle C	7 L/min
Andere Modelle	15 L/min

- 5) [Modelle ohne Ablaufpumpe] Schließen Sie den Ablaufschlauch mit einem Außendurchmesser von 30 mm an die Ablaufleitung [Abb. 1/A] an. Beachten Sie für die maximale Abflusshöhe die folgenden Werte:

Höhe des Abflusses	Maximaler Wert
Modelle mit Ablaufpumpe (B)	1.000 mm
Haubenmodelle ohne Ablaufpumpe	500 mm
Andere Modelle	90 mm

**2.3 Auspacken**

**⚠ Warnung**

**Gefahr des Einklemmens der Hände**

Es besteht ein hohes Risiko des Einklemmens der Hände, wenn Sie das Gerät am Sockel festhalten und das Gerät auf dem Boden abstellen.

- Fassen Sie das Gerät an den Seiten an, um es von einem Ort zum anderen zu bewegen.

- 1) Entfernen Sie die Schutzverpackung des Geräts.
- 2) Nehmen Sie das Gerät von der Palette, auf der es steht.

**2.4 Montage**

**⚠ Warnung**

**Gefahr eines schweren Unfalls durch unmögliches Abtrennen oder Abschalten des Gerätes**

- Achten Sie bei der Montage des Gerätes darauf, dass Schalter und Netzstecker für den Benutzer gut erreichbar sind.

**Hinweis**

**Gefahr von Wasseraustritt**

- Drehen Sie vor der Installation den Wasserabsperrhahn zu.

- 1) Schrauben Sie die Füße an den Sockel der Maschine.
- 2) Stellen Sie die Höhe der Füße so ein, dass die Maschine stabil und eben auf dem Boden steht
- 3) Stellen Sie die Maschine am Installationsort auf.
- 4) Überprüfen Sie, dass der Fließwasserdruck innerhalb der im vorherigen Kapitel angegebenen Parameter liegt (Verwendung des Manometers).

**Hinweis**

**Gefahr von Verstopfung und/oder Einschnürung des Schlauches.**

- Vermeiden Sie bei der Installation Kürzungen im Schlauch.

- 5) Schließen Sie den Wasserablaufschlauch am Abfluss an.
- 6) Schließen Sie den Wasserzulaufschlauch an den Wasserhahn an.

**⚠ Vorsicht****Gefahr von Reizungen durch Chemikalienaustausch und Schaumbildung**

Wenn die Zulaufschläuche von Spülmittel und Klarspüler in die falschen Behälter gesteckt werden, erzeugt die Maschine übermäßigen Schaum.

- Achten Sie auf die Beschriftung der Chemikalienschläuche, bevor Sie die Schläuche in die entsprechenden Behälter einführen.

- 7) Stecken Sie die Zulaufschläuche von Spülmittel und Klarspüler in die entsprechenden Behälter.

**2.5 Elektrische Anschlüsse****⚠ Vorsicht****Stromschlaggefahr**

- Die Erdung des Gerätes ist zwingend erforderlich.
- Die Maschine hat eine externe Erdungsschraube mit dem abgebildeten Symbol;

**i Information**

Der Zugriff auf die Anschlüsse darf nur von qualifiziertem Personal [▶ Fachkompetenz für die Installation p. 30] vorgenommen werden.

- 1) Stellen Sie vor dem Anschließen des Gerätes sicher, dass die Netzspannung mit der auf dem Typenschild angegebenen Spannung übereinstimmt (Verwendung des Prüfgeräts).
- 2) Konfigurieren Sie die elektrischen Anschlüsse der Maschine entsprechend dem Modell und der Konfiguration der Maschine.
- 3) Trennen Sie die elektrische Stromversorgung: Entriegeln Sie den thermomagnetischen Schutzschalter der elektrischen Schalttafel, der der externen Stromversorgungsbuchse der Maschine entspricht.
- 4) Stellen Sie den elektrischen Anschluss entsprechend dem Modelltyp und der elektrischen Konfiguration Ihrer Maschine her, wie im beiliegenden Dokument „Elektrischer Schaltplan“ für jeden Fall erläutert.
- 5) Bereiten Sie einen Fehlerstrom-Schutzschalter mit einer Empfindlichkeit von 30 mA sowie einen weiteren thermomagnetischen Schutzschalter vor, wie in der folgenden Tabelle beschrieben:

Modell	Spannung	Kabelabschnitt	Gesamtleistung	Schutz
UX-40	230V/50Hz/1~ 220V/60Hz/1~	3 x 2,5 mm <sup>2</sup>	3,0 kW	16 A 2P
UX-50 Lite	230V/50Hz/1~ 220V/60Hz/1~	3 x 2,5 mm <sup>2</sup>	3,7 kW	16 A 2P

Modell	Spannung	Kabelabschnitt	Gesamtleistung	Schutz
UX-50	230V/50Hz/1~ 220V/60Hz/1~	3 x 2,5 mm <sup>2</sup>	2,7 kW	13 A 2P
	230V/50Hz/1~ 220V/60Hz/1~	3 x 2,5 mm <sup>2</sup>	3,7 kW	16 A 2P
	230V/50Hz/1~ 220V/60Hz/1~	3 x 4,0 mm <sup>2</sup>	4,7 kW	20 A 2P
	230V/50Hz/1~ 220V/60Hz/1~	3 x 6,0 mm <sup>2</sup>	5,7 kW	25 A 2P
	400V/50Hz/3N~ 380V/60Hz/3N~	5 x 2,5 mm <sup>2</sup>	5,7 kW	16 A (3P+N)
UX-100 Lite	230V/50Hz/1~ 220V/60Hz/1~	3 x 6,0 mm <sup>2</sup>	8,25 kW	40 A 2P
	400V/50Hz/3N~ 380V/60Hz/3N~	5 x 2,5 mm <sup>2</sup>	8,25 kW	20 A (3P+N)
	230V/50Hz/3~ 220V/60Hz/3~	5 x 6,0 mm <sup>2</sup>	8,25 kW	32 A 3P
UX-120 UX-130 UX-150	230V/50Hz/1~ 220V/60Hz/1~	3 x 6,0 mm <sup>2</sup>	8,5 kW	40 A 2P
	400V/50Hz/3N~ 380V/60Hz/3N~	5 x 6,0 mm <sup>2</sup>	10,0 kW	20 A (3P+N)
	230V/50Hz/3~ 220V/60Hz/3~	5 x 6,0 mm <sup>2</sup>	10,0 kW	32 A 3P

**2.6 Erste Inbetriebnahme**

- 1) Drehen Sie den Wasserabsperrhahn auf.
- 2) Verriegeln Sie den thermomagnetischen Schutzschalter der elektrischen Schalttafel, der der externen Stromversorgungsbuchse der Maschine entspricht.
- 3) [Modelle ohne Ablaufpumpe] Bringen Sie das Überlaufrohr in Position
- 4) Überprüfen Sie die Filter auf ihre korrekte Position. [Abb. 4]
- 5) Schalten Sie das Gerät ein.

**2.7 Geräteeinstellungen**

Über das Bedienfeld des Geschirrspülers Ultra können eine Vielzahl von Betriebsparametern eingestellt werden. Gehen Sie wie folgt vor, um die Werte im Menü der Optionen zu bearbeiten.

**Bearbeiten der Werte**

- Um den Wert der Parameter zu ändern, drücken Sie die Tasten **PROG** und **OPTIONAL** :
  - Taste **PROG** zum Erhöhen der Werte.
  - Taste **OPCIONAL** zum Reduzieren der Werte.
- Drücken Sie auf **START** , um zu betätigen und zum nächsten Einstellparameter zu gelangen.
- Wenn die Einstellungen abgeschlossen sind, drücken Sie die Taste **ON/OFF** , um das Gerät auszuschalten und die Änderungen zu bestätigen.



## 2.7.1 Ersteinstellungen

### Temperatureinstellungen

Um in den Abschnitt der Temperatureinstellungen zu gelangen, halten Sie beim Einschalten der Maschine in den ersten Sekunden, während das Programm geladen wird, die Tasten **PROG** und **OPCIONAL** gedrückt:

- **T1 RINSE** (Klarspülen): Unabhängige Klarspültemperaturen für jeden Zyklus / Artikeltyp. Bereich: 65 °C-87 °C (149 °F-188 °F).
- **T2 WASH** (Spülen): Temperatur in der Wanne. Bereich: 40 °C-70 °C (104 °F-158 °F).
- **THERMAL LOCK**: Temperaturverriegelung: *ON-OFF* (LCD: "on-00")
- **INITIAL SETTINGS** (Anfangseinstellungen): Stellt die werkseitigen Temperatureinstellungen wieder her.

### [Modelle mit elektrischen Dosierern] Dosier- und Härteeinstellung

Drücken Sie zum Aufrufen dieses Einstellungsbereichs beim Einschalten der Maschine in den ersten Sekunden, während das Programm geladen wird, die Taste **START** und halten Sie diese gedrückt.

#### Information

Die **angezeigten Werte** entsprechen zwei Ziffern mit einer Dezimalstelle. Beispiele:

- 3,5 g/L: auf dem Display erscheint "35".
- 0,5 g/L: auf dem Display erscheint "05".

- **DET DOSE g/L** (Konz. Sp. g/L): Spülmitteldosis in g/L.
- **DET FILL** (Befüllungs Sp.): Befüllen mit Spülmittel: *ON-OFF* (LCD: "on-00").
  - Drücken Sie **PROG** oder **OPTIONAL** , um die Spülmittelbefüllung zu aktivieren (*on*).
    - > Der Spülmitteldosierer startet für ein paar Sekunden, um in den Zustand *OFF* (00) zurückzukehren.
  - Drücken Sie erneut **PROG** oder **START** , bis sich der Schlauch vollständig gefüllt hat.
- **R AID DOSE g/L** (Konz. Klarsp. g/L): Dosierung des Klarspülers in g/L.
- **RINSE AID FILL** (Befüllung Klarsp.): Befüllen mit Klarspüler: *ON-OFF* (*on-00*).
  - Drücken Sie **PROG** oder **OPTIONAL** , um die Spülmittelbefüllung zu aktivieren (*on*).
    - > Der Spülmitteldosierer startet für ein paar Sekunden, um in den Zustand *OFF* (00) zurückzukehren.
  - Drücken Sie erneut **PROG** oder **START** , bis sich der Schlauch vollständig gefüllt hat.
- [Modelle D] **WATER HARDNESS** (Wasserhärte): Geben Sie den Grad der Wasserhärte ein (Einheit: Französischer Grad °fH, auf dem Display erscheint „°F“). Mit dieser Angabe programmiert die Maschine die notwendige Regenerationshäufigkeit, um mit dem Symbol zu warnen.

Wasserhärte im Zulauf	Anzahl der Regenerationszyklen			
	Manuelle Zyklen		Automatische Zyklen	
	UX-40 D	UX-50 D	UX-50 CD	UX-120 CD
0-20 °fH	93	112	10	20
21-30 °fH	57	72	7	15

Wasserhärte im Zulauf	Anzahl der Regenerationszyklen			
	Manuelle Zyklen		Automatische Zyklen	
	UX-40 D	UX-50 D	UX-50 CD	UX-120 CD
31-40 °fH	33	49	5	10
41-50 °fH	25	29	4	6

### Andere Aktivierungen

- [Modelle B] **WATER LEVEL** (Wasserstand) (nur für qualifizierte Techniker): Aktivierung der Wasserstandsanzeige in der Wanne: *ON-OFF* (LCD: "on-00").
  - Zykluszeiten und Texte werden nicht angezeigt.
- [Modelle C] **B.PRES MANUAL** (Druckp Manuell): Manuelle Aktivierung der Klarspülpumpe: *ON-OFF* (*on-00*).

### 2.7.2 Andere Einstellungen

Drücken Sie zum Aufrufen dieses Einstellungsbereichs beim Einschalten der Maschine in den ersten Sekunden, während das Programm geladen wird, die Taste **OPTIONAL** und halten Sie diese gedrückt.

- **SPRACHE**
- **RINSE TIME** (Klarspülzeit): Änderung der Zeit im Zeitbereich zwischen -2 und +2 Sekunden (s).
- **ENERGY SAVE (Energiesparen)**: *ON-OFF* (LCD: "on-00").
- **SOFT START**: *ON-OFF* (*on-00*). Progressiver Start der Spülmotorpumpe.
- **TEMP UNITS** (Temp-Einheiten): Auswahl der Temperatureinheiten °C/°F.
- **REGEN COUNTER** (Reg-Zyklen): Zeigt die Anzahl der durchgeführten Regenerationszyklen an.
- **CYCLE COUNTER** (Anzahl der Zyklen): Zeigt die Anzahl der durchgeführten Spülzyklen an.
- **INITIAL SETTINGS** (Anfangseinstellungen): Zum Wiederherstellen der Ausgangsparameter des Geräts.

### 2.7.3 Display-Test

Zur Überprüfung der Funktionsfähigkeit der LCD-Anzeigesegmente:

- Halten Sie beim Einschalten der Maschine in den ersten Sekunden, während das Programm geladen wird, die Tasten **START** und **OPTIONAL** gleichzeitig gedrückt.
  - ⇒ Alle Display-Symbole leuchten auf.

### 2.7.4 Einstellung des Modells

Wenn die Elektronikplatine verändert oder dekonfiguriert wird, muss das Modell über den folgenden Abschnitt für Geräteeinstellungen eingestellt werden:

- Halten Sie beim Einschalten der Maschine in den ersten Sekunden, während das Programm geladen wird, die Taste **PROG** gedrückt.
- Drücken Sie zur Auswahl der Modellnummer die Tasten **PROG** und **OPTIONAL** .
- Bestätigen Sie Ihre Auswahl mit der Taste **START** .

Modellnummer	Modell	Modellnummer	Modell
0	UX-40C	22	UX-100, UX-120
1	UX-40BC	23	UX-100 B, UX-120 B
2	UX-40	24	UX-120/130 V





Modellnummer	Modell	Modellnummer	Modell
3	UX-40 B	25	UX-120/130 BV
4	UX-40 D	26	UX-120/130 C
5	UX-40 BD	27	UX-120/130 BC
7	UX-50	28	UX-120/130 BCD
8	UX-50 B	32	UX-120/130 BCV
9	UX-50 D	33	UX-120/130 BCDV
10	UX-50 BD	45	UX-150 BC
12	UX-50 C	46	UX-150 BCD
13	UX-50 BC	50	UX-150BCV
14	UX-50 BCD	51	UX-150BCDV

## Hinweis

### Fehler bei Füllstandsensoren für Wanne und Kessel

Wenn das ausgewählte Modell mit Füllstandsensoren für Wanne und Kessel ausgestattet ist und die Sensoren nicht angeschlossen sind, wird eine Fehlermeldung angezeigt **E10**. Wenn umgekehrt ein Modell ohne Sensoren ausgewählt wird, die Maschine aber damit ausgestattet ist, erscheint eine Fehlermeldung: **E15**.

- Wenn dieser Fehler auftritt, stellen Sie das Maschinenmodell für die Elektronikplatine neu ein.

## 3 Betrieb

### ⚠️ Warnung

#### Gefahr von schweren Verletzungen durch Betrieb mit beschädigter Maschine

Wenn das Gerät in defektem oder schlechtem Zustand verwendet wird, kann die persönliche Sicherheit beeinträchtigt und das Gerät beschädigt werden.

- Wenn Sie eine Funktionsstörung oder Anomalie an der Maschine feststellen, wenden Sie sich sofort an einen autorisierten technischen Kundendienst.

### 3.1 Vorbereitung für den Betrieb

- 1) Prüfen Sie vor dem Einschalten der Maschine den Füllstand von Spülmittel und Klarspüler in den Behältern. 
- 2) Öffnen Sie die Tür/Haube und überprüfen Sie, dass alle Komponenten in gutem Zustand und ordnungsgemäß installiert sind:
  - Filter.
  - [Modelle ohne Ablaufpumpe] Überlauf.
  - Spülarme (oben und unten).

### 3.2 Hauptbedienelemente

Abb. 2: Bedienfeld und Tasten mit LEDs



- |                |                  |
|----------------|------------------|
| 1 Taste ON/OFF | 3 Taste PROG     |
| 2 Taste START  | 4 Taste OPTIONAL |

Abb. 3: LCD-Display

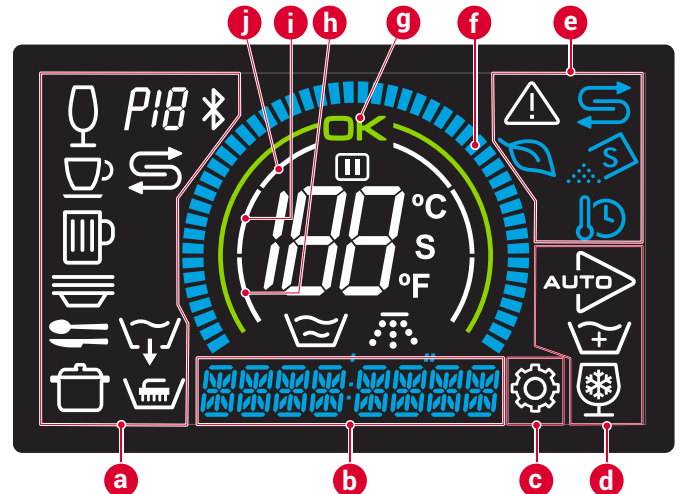



- |                                   |   |
|-----------------------------------|---|
| a Programm/Zyklus-Symbole         | f Fortschrittsbalken                                    |
| b Abschnitt für Text/Zeit         | g Bogen „Die Maschine ist bereit“                       |
| c Einstellungsbereich             | h Balken Befüllen der Maschine mit Wasser               |
| d Symbole für aktivierte Optionen | i Balken Beheizung des Kessels während der Vorbereitung |
| e Anzeige-/Warnsymbole            | j Balken Beheizung der Wanne während der Vorbereitung.  |

### Tasten

#### Taste ON/OFF

- Hauptfunktionen: Schaltet das Gerät ein und aus. Beim Einschalten des Geräts leuchtet das Display auf. 
- LED-Farben:
  - Rot: Gerät angeschlossen und im Standby.
  - Weiß: Gerät eingeschaltet.

#### Taste START

- Hauptfunktionen:
  - Start des Spülzyklus.
  - Bestätigung der Einstellparameter.
  - Aktivieren Sie bei geöffneter Tür die Option „Automatischer Start“.

- LED-Farben:
  - Weiß: in Einstellfunktionen.
  - Orange: Erwärmung.
  - Grün: die Maschine ist bereit.
  - Blau: Zyklus läuft.

### Taste PROG

- Hauptfunktionen: Auswahl des Spülprogramms.
- LED-Farben: Weiß. Während die LED der Taste leuchtet, werden die Zeit und die Temperaturen von Wanne und Kessel entsprechend dem gewählten Zyklus auf dem Display angezeigt. [▶ 3.4.2 Programmauswahl p. 35]



### Taste OPTIONAL

- Hauptfunktionen:
  - Bei geschlossener Tür wird die Funktion „Spülen plus“ aktiviert. Mit dieser Funktion wird der gewählte Zyklus um 30 Sekunden verlängert
  - [Modelle UX-40] Aktiviert die Klarspülfunktion mit Kaltwasser in den Gläserzyklen und bei geöffneter Tür. Diese Funktion spült nach der Standardklarspülung einige Sekunden lang mit kaltem Wasser klar.
- LED-Farben:
  - Weiß: Zugriff auf den Einstellungsbereich.



### Anzeigen/Hinweise auf dem LCD-Display

Symbol	Anzeige/Warnung
	Wannentemperatur und Spülvorgang.
	Kesseltemperatur und Klarspülvorgang.
	Die Maschine ist bereit. Sie schaltet sich ein, wenn die Wanne die eingestellte Temperatur erreicht hat.
	Einstellungsbereich: Zeigt an, dass sich das Gerät im Einstellmodus der Betriebsparameter befindet.
	Pause: Wird aktiviert, wenn die Tür während des Zyklus geöffnet oder der Zyklus aufgrund der Aktivierung der Funktion <b>THERMAL LOCK</b> oder eines automatischen Regenerationszyklus verlängert wird. [Modelle C] Wird auch aktiviert, wenn der Kessel zu Beginn des Klarspülvorgangs nicht vollständig gefüllt ist
	Energiesparmodus: Nach 20 Minuten ohne Ausführung eines Zyklus sinkt die Solltemperatur des Kessels, bis die Tasten <b>PROG</b> oder <b>OPTIONAL</b> gedrückt werden.
	Temperaturverriegelung ( <b>THERMAL LOCK</b> ): Wird aktiviert, wenn der Kessel zum Zeitpunkt der Klarspülung noch nicht die eingestellte Temperatur erreicht hat.
	Regeneration: ⇒ [Modelle D] Zeigt an, dass der Harz-Regenerationszyklus des Entkalkers erforderlich ist. ⇒ [Modelle CD] Zeigt an, dass eine Regeneration durchgeführt wird.
	[Modelle CD] Anzeige für fehlendes Salz. Fügen Sie Salz zur Regeneration der Wasserenthärter-Harze hinzu.
	Meldung eines Fehlers oder einer Anomalie.

### 3.3 Einschalten des Geräts

- 1) Schließen Sie die Tür oder die Haube und drücken Sie die Taste **ON/OFF**.
  - ⇒ Die orangefarbene Kontrolllampe der Taste **START** leuchtet auf. Die Maschine füllt sich mit Wasser und beginnt, das Wasser zu erhitzen.
  - ⇒ In den ersten 3 Sekunden besteht die Möglichkeit, auf die Grundeinstellungen zuzugreifen. Auf dem Display erscheint:

- > Zentrales Display: Modellnummer. [Abb. 3/Mitte] [▶ 2.7.4 Einstellung des Modells p. 33]
- > Display, Abschnitt [Abb. 3/b]: Softwareversion.
- > Wenn das Symbol erscheint: die Funktion **ENERGY SAVE** (Energiesparen) ist aktiviert. [▶ 2.7.2 Andere Einstellungen p. 33]
- > Wenn das Symbol erscheint, ist die Funktion **THERMAL LOCK** aktiviert. [▶ 2.7.1 Ersteinstellungen p. 33]

⇒ Nach Erreichen des Arbeitsfüllstands verschließt die Maschine den Wasserzulauf über einen Druckwächter oder Niveausensor, der mit dem Zulaufmagnetventil in Reihe geschaltet ist.

- 2) Die Maschine heizt nacheinander den Klarspülkessel und die Wanne auf.
    - ⇒ Das Gerät ist betriebsbereit, wenn die voreingestellten Temperaturen im Kessel (zwischen 65 °C. und 85 °C. je nach Programm) und in der Wanne (55 °C) erreicht sind. Zu diesem Zeitpunkt schalten sich der grüne Bogen mit dem Symbol **OK** auf dem Display und eine grüne Leuchte an der Taste **START** ein.
- ⇒ Dieser Vorgang dauert ungefähr 30 Minuten.

### 3.4 Hauptbetrieb

#### 3.4.1 Vorspülen





- 1) Entfernen Sie restliche Verschmutzungen und spülen Sie und spülen Sie die Teile ab, bevor Sie sie in die Spülmaschine geben.
- 2) Legen Sie das Geschirr in den Korb der Geschirrspülmaschine.
- 3) Wenn der Korb voll ist, öffnen Sie die Tür bzw. die Haube der Maschine und stellen Sie den Korb zentriert auf die Auflage-schienen.

#### 3.4.2 Programmauswahl

- 1) Drücken Sie zur Auswahl des für das jeweilige Spülgut am besten geeigneten Spülprogramms die Taste **PROG** .
- 2) Wählen Sie die Art des Spülzyklus durch aufeinanderfolgendes Betätigen der Taste **PROG** .
  - Während die LED der Taste **PROG** leuchtet, werden auf dem Display die Zeit und die Temperaturen von Wanne und Kessel entsprechend dem gewählten Zyklus angezeigt.
  - Wenn die LED erlischt, werden auf dem Display die Ist-Temperaturen angezeigt.

Symbol	Beschreibung	Symbol	Beschreibung
	Zyklus GLÄSER		Zyklus TELLER
	Zyklus TASSEN		Zyklus BESTECK
	Zyklus KRÜGE		Zyklus TÖPFE
	Zyklus ENTLEEREN Auswählbar bei geöffneter Tür/Haube.		
	Zyklus SELBSTREINIGUNG Auswählbar bei geöffneter Tür/Haube.		
	[Modelle mit Entkalker] Zyklus REGENERATION Auswählbar bei geöffneter Tür/Haube. Bei manueller Entkalkung ist es notwendig, die Wanne zu entleeren.		

### 3.4.3 Spülen



- 1) Drücken Sie die Taste **START** , damit die Maschine mit dem Spülen beginnt.
  - Um zur nächsten Phase des Spülzyklus zu gelangen, drücken Sie wiederholt **START** .
  - Bei aktiver Funktion **THERMAL LOCK** reagiert das Gerät **NICHT** auf Tastendrucke.
  - Wenn die Tür geöffnet wird, unterbricht die Maschine den Zyklus und das Symbol  wird aktiviert.
  - [Modelle mit Ablaufpumpe] Das Symbol  blinkt während der Entleerungsphase vor dem Klarspülvorgang auf.

#### **Vorsicht**

##### Gefahr der Reizung durch Spritzer

Beim Öffnen der Tür oder der Haube mitten im Zyklus kann das Gerät Seifenwasser mit hoher Temperatur verspritzen und bei Kontakt Haut und Schleimhäute reizen.

- Die Tür oder die Haube darf während des Zyklus nicht geöffnet werden.

- 2) Während der Spülphase werden das Symbol  und die Temperatur der Spülwanne angezeigt.
- 3) Während der Klarspülphase werden das Symbol  und die Kesseltemperatur angezeigt.
- 4) Nach Beendigung des Spülzyklus wird dies von der Maschine mit folgenden Hinweisen gemeldet:
  - 3 Signaltöne („piep“)
  - Der blaue Fortschrittsbogen ist vollständig und blinkt.
  - Die Kontrolllampe der **START**-Taste  blinkt blau.
  - Der auf dem Display angezeigte Countdown ist abgelaufen.





#### **Vorsicht**

##### Gefahr von Reizung durch Wasserdampf mit hoher Temperatur

Nach Beendigung des Spülzyklus entweicht beim Öffnen der Tür oder der Haube des Geschirrspülers eine große Menge an Wasserdampf mit hoher Temperatur, der Haut oder Augen reizen kann. Das Spülgut kann beim Herausnehmen sehr heiß sein und leichte Hautreizungen/-verbrennungen verursachen.

- Halten Sie beim Öffnen der Maschinentür oder -haube Ihr Gesicht von der Maschine fern.
- Wenn Dampf in Ihr Gesicht gelangt, waschen Sie Ihr Gesicht mit kaltem Wasser.
- Warten Sie eine angemessene Zeit, bevor Sie das Spülgut aus der Spülmaschine nehmen.

- 5) Öffnen Sie die Tür oder Haube und entnehmen Sie den Korb aus dem Geschirrspüler.
  - 6) Wenn Sie weitere Körbe spülen möchten, wiederholen Sie den Vorgang ab Schritt **3.4.1-1**).
- ⇒ Wenn innerhalb von 2,5 Stunden die Taste **PROG**  oder **START**  nicht gedrückt wird, schaltet sich das Gerät automatisch ab.

## 4 Wartung und Fehlerbehebung

Abb. 4: Maschinenfilter

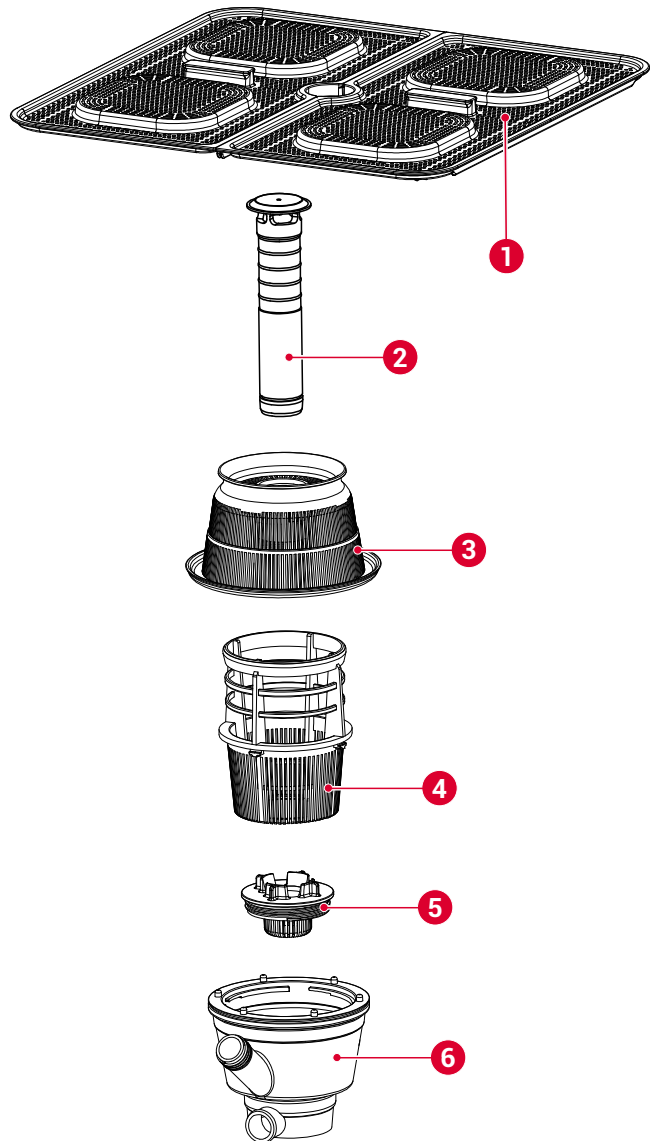

- |                     |                  |
|---------------------|------------------|
| 1 Oberflächenfilter | 4 Ansaugfilter   |
| 2 Überlauf          | 5 Ablauffilter   |
| 3 Sammelfilter      | 6 Sammelbehälter |

### 4.1 Sicherheitshinweis

- **Verbrühungsgefahr durch das Wasser in der Wanne:** Das Wasser in der Wanne hat eine Temperatur von ca. 60 °C.
  - ⇒ Tauchen Sie Ihre Hände nicht über einen längeren Zeitraum in die Wanne ein.
  - ⇒ Tragen Sie beim manuellen Entleeren oder Reinigen der Wanne wasserdichte Gummihandschuhe.
- **Verbrennungsgefahr durch das Heizelement:** Die Oberfläche des Heizelements unterliegt nach der Benutzung einer Restwärme.
  - ⇒ Halten Sie Ihre Hände nach der Benutzung des Geräts (Entfernen und Reinigen der Filter, Entleeren der Wanne) vom Heizelement fern.



- **Gefahr von Hautreizungen und chemischen Verätzungen durch Kontakt mit dem Spülwasser:** Das Wasser enthält gelöstes industrielles Spülmittel.
  - ⇒ Tragen Sie wasserdichte Gummihandschuhe, wenn Sie mit den Händen in die Wanne eintauchen (Wannenentleerung) oder die Behälter für Spülmittel oder Klarspüler anfassen müssen.
  - ⇒ Waschen Sie sich sofort die Hände, wenn Spülwasser mit Ihrer Haut in Berührung kommt.

## 4.2 Wartung des Gerätes

### 4.2.1 Wartungsplan

Mindesthäufigkeit	Aufgabe	Aktionen/Tätigkeiten
Täglich	Entleerung	[ ▶ 4.2.2 Tägliche Entleerung der Maschine p. 37 ]
Täglich	Reinigung	[ ▶ 4.2.3 Tägliche Reinigung des Gerätes p. 37 ]
Entsprechend der Wasserhärte (*)	Regeneration des Wasserenthärters	[ ▶ 4.2.4 Regeneration des Wasserenthärters p. 37 ]







(\*) Häufigkeit der Regeneration des Wasserenthärters je nach Wasserhärte und durchgeführten Spülzyklen: **2.7.1** „[Modelle mit elektrischen Dosierern] Dosier- und Härteeinstellung“ [ ▶ S. 33 ].

### 4.2.2 Tägliche Entleerung der Maschine

#### [Neutrale Modelle und Modelle D]

- 1) Öffnen Sie die Tür und entfernen Sie den Oberflächenfilter [Abb. 4/1]
- 2) Entkoppeln Sie den Überlauf [Abb. 4/2].
  - ⇒ Das Wasser in der Wanne wird durch die Schwerkraft abgelassen.

#### [Modelle mit Ablaufpumpe]

- 1) Öffnen Sie die Tür und betätigen Sie die Taste **PROG** .
- 2) Drücken Sie die Taste **PROG**  um zwischen folgenden Optionen zu wählen:
  - Entleerung 
  - Selbstreinigung und Entleerung 
- 3) Entleerung / Selbstreinigung.
  - Entleerung: Drücken Sie auf **START**  
    - i) Das Gerät schaltet die Widerstandsheizung ab.
    - ii) Die Ablaufpumpe lässt das Wasser aus der Wanne ab, bis der Sensor erkennt, dass sie vollständig entleert ist.
    - iii) Die Maschine schaltet sich am Ende des Entleerungszyklus automatisch ab.
  - Selbstreinigung und Entleerung: Schließen Sie die Tür und drücken Sie **START**  
    - i) Das Gerät schaltet die Widerstandsheizung ab.
    - ii) Die Spülkammer wird mit dem in der Wanne vorhandenen Wasser durchgespült.
    - iii) Die Ablaufpumpe lässt das Wasser aus der Wanne ab, bis der Sensor erkennt, dass sie vollständig entleert ist.
    - iv) Die Maschine führt einen Klarspülvorgang durch.
    - v) Die Ablaufpumpe lässt das Wasser aus der Wanne ab, bis der Sensor erkennt, dass sie vollständig entleert ist.
    - vi) Die Maschine schaltet sich am Ende des Entleerungszyklus automatisch ab.

### 4.2.3 Tägliche Reinigung des Gerätes

#### **Warnung**

#### **Gefahr von Tod oder schweren Verletzungen durch Stromschlag**

- Schalten Sie vor dem Reinigen des Gerätes den Netzschalter aus und ziehen Sie den Netzstecker.

#### **Hinweis**

#### **Gefahr von Geräteschäden durch Wassereintritt**

- Verhindern Sie das Eindringen von Wasser ins Gerät.
- Reinigen Sie das Gerät nicht unter direktem Wasserstrahl.
- Tauchen Sie das Gerät nicht in Wasser ein.

#### **Hinweis**

#### **Gefahr von Rost an der Maschine**

- Reinigen Sie das Gerät nicht mit scheuernden Reinigungsmitteln (Ätzmittel, Bleichmittel, Lösungsmittel, sandige Reinigungsmittel usw.).
- Reinigen Sie das Gerät nicht mit Metallschabern oder Scheuerschwämmen.

- 1) Entleeren Sie die Wanne (4.2.2).
- 2) [Modelos sin bomba de vaciado] Para apagar la máquina pulse la tecla **ON/OFF** .
- 3) Entkoppeln Sie die Spülarme (oben und unten).
- 4) Entfernen Sie den kompletten Filtersatz:
  - Oberflächenfilter [Abb. 4/1]
  - Sammelfilter [Abb. 4/3]
  - Ansaugfilter [Abb. 4/4]
  - [Modelle mit Ablaufpumpe] Ablauffilter [Abb. 4/5]
- 5) Reinigen Sie Filter und Arme:
  - Entfernen Sie Speisereste und andere Rückstände von den demonstrierenden Elementen.
  - Achten Sie besonders darauf, dass die Düsen der Spülarme frei von Verunreinigungen und/oder Kalkablagerungen sind.

#### **Warnung**

#### **Gefahr von Verbrennungen durch das Heizelement**

Die Oberfläche des Heizelements unterliegt nach der Benutzung einer Restwärme.

- Bringen Sie Ihre Hände nach dem Gebrauch des Gerätes nicht in die Nähe des Heizelements.

- 6) Reinigen Sie das Gerät innen und außen mit einem feuchten Tuch und neutraler Seife. Entfernen Sie alle auf der Oberfläche der Wanne verbliebenen Rückstände.
- 7) Setzen Sie die Filter und Spülarme wieder ein, indem Sie die in Schritt 2) beschriebene Demontage in umgekehrter Reihenfolge befolgen.

### 4.2.4 Regeneration des Wasserenthärters

#### [Modelle D und BD]

**Erforderliches Werkzeug:** Trichter und Salz (nicht im Lieferumfang enthalten).

- 1) Nach Ablauf der voreingestellten, von der Wasserhärte abhängigen Anzahl von Zyklen erscheint auf dem Display die Meldung zur erforderlichen Regeneration mit dem Symbol .
  - ⇒ Führen Sie so schnell wie möglich den nachfolgend beschriebenen Regenerationsvorgang durch.



**Voraussetzungen:** eingeschaltete Maschine und leere Wanne.  
[ ▶ 4.2.2 Tägliche Entleerung der Maschine p. 37 ]

## Hinweis

### Gefahr von Geräteschäden durch überlaufendes Salz



Salz ist stark korrosiv und kann Schäden verursachen.

- Verwenden Sie den Trichter, um das Salz in den Tank zu füllen und so ein Verschütten von Salz in der Wanne zu vermeiden.
- Wischen Sie eventuell auslaufendes Salz sofort mit einem feuchten Tuch auf.

- Öffnen Sie die Tür des Geschirrspülers und füllen Sie den Salzbehälter mit Spülmaschinensalz, bis das Wasser aus dem Behälter überläuft (ein voller Behälter reicht für bis zu 3 Spülgänge).
- [Modell D] Entfernen Sie den Überlauf, bis der Regenerationszyklus abgeschlossen ist.
- Drücken Sie bei geöffneter Tür die Taste **PROG** , bis das Symbol für „Regeneration“  auf dem Display erscheint.

## i Information

Nach Beginn des Zyklus kann dieser nicht mehr gestoppt werden. Wenn Sie das Gerät während des Zyklus ausschalten, ohne diesen zu beenden, blinkt das Symbol  beim nächsten Einschalten weiter und zeigt an, dass ein neuer Regenerationszyklus erforderlich ist.

- Schließen Sie die Tür und drücken Sie **START** , um den Regenerationszyklus zu starten.
  - Das Symbol  (weiß) blinkt während der gesamten Zyklusdauer.
  - Das Symbol  (blau) erlischt.
  - Der Countdown und der Fortschrittsbalken zeigen den Verlauf des Zyklus an.
 

⇒ Der Regenerationszyklus dauert ca. 23 Minuten.
- Der Zyklus endet, wenn der blaue Bogen auf dem Display blinkt und der Countdown das Ende erreicht hat.
 

⇒ Das Gerät schaltet sich im Anschluss automatisch ab.



### [Modelle BCD und BCDV]



**Erforderliches Werkzeug:** Trichter und Salz (nicht im Lieferumfang enthalten).

Das Gerät regeneriert die Harze des Wasserenthärter automatisch. Die Häufigkeit hängt von der Härte des zufließenden Wassers und der Anzahl der durchgeführten Zyklen ab.

- Start des automatischen Regenerationszyklus nach jedem Einschalten der Maschine:

**Voraussetzungen:** eingeschaltete Maschine und leere Wanne.  
[ ▶ 4.2.2 Tägliche Entleerung der Maschine p. 37 ]

- Bei nicht vollständig gefülltem Kessel wird vor dem Regenerationszyklus der Kessel gefüllt.
  - Das Gerät startet den automatischen Regenerationszyklus mit eingeschaltetem Symbol . Die Zykluszeit beträgt ca. 180 Sekunden. Nach der Regeneration beginnt die Füllsequenz der Wanne.
- Betrieb während des normalen Betriebszyklus: Der Regenerationszyklus wird entsprechend dem im Einstellmodus für die Wasserhärte eingegebenen Wert durchgeführt.
    - Der Regenerationszyklus beginnt nach Abschluss der Kesselfüllung des vorherigen Zyklus. Auf dem Display werden die Symbole  und  angezeigt.

- > Wenn nach dem Start des Regenerationszyklus ein Spülzyklus beginnt, wird dieser verlängert, bis die Regeneration abgeschlossen ist.
- Bei Salzangel blinkt auf dem Display das Symbol . Außerdem leuchtet das Symbol  auf.
    - > Der Regenerationsprozess wird trotzdem durchgeführt.
    - > Beide Symbole leuchten so lange auf, bis der Salztank nachgefüllt wird.

## Hinweis

### Gefahr von Geräteschäden durch überlaufendes Salz

Salz ist stark korrosiv und kann Schäden verursachen.

- Verwenden Sie den Trichter, um das Salz in den Tank zu füllen und so ein Verschütten von Salz in der Wanne zu vermeiden.
- Wischen Sie eventuell auslaufendes Salz sofort mit einem feuchten Tuch auf.

- Öffnen Sie die Tür des Geschirrspülers und füllen Sie den Salzbehälter mit Spülmaschinensalz, bis das Wasser aus dem Behälter überläuft (ein voller Behälter reicht für bis zu 3 Spülgänge).

## 4.3 Lösung von Problemen

**Fachkompetenz für die Behebung von Störungen:** Die Behebung von Störungen an dieser Maschine ist von *Sammic* zugelassenen Kundendienstfirmen und -technikern gestattet.

### Fehlermeldungen auf dem Bildschirm

Cod e	Text auf dem Bildschirm	Beschreibung
E1	<b>BOIL TEMP PROBE OFF (Sens Kesseltemp off)</b>	Kesseltemperatursensor nicht angeschlossen (offener Stromkreis)
E2	<b>BOIL TEMP PROBE OFF (Sens Kesseltemp off)</b>	Kesseltemperatursensor kurzgeschlossen
E3	<b>TANK TEMP PROBE OFF (Sens Wannentemp. off)</b>	Wannentemperatursensor nicht angeschlossen (offener Stromkreis)
E4	<b>TANK TEMP PROBE OFF (Sens Wannentemp. off)</b>	Wannentemperatursensor kurzgeschlossen
E5	<b>RINSE TEMP PROBE OFF (Sens Klarsp. Temp off)</b>	Klarspültemperatursensor mit offenem Kreislauf
E6	<b>RINSE TEMP PROBE OFF (Sens Klarsp. Temp off)</b>	Klarspültemperatursensor kurzgeschlossen
E7	<b>BOIL WARM UP ERROR (Fehler Kesselheizung)</b>	Zykluszeit überschritten, Fehler Kesselheizung (mit <b>THERMAL LOCK</b> )
E8	<b>BOIL FILL TIMEOUT (Zeitüberschr Kesselbef)</b>	Fehler Kesselbefüllung: kein Wasser vor der Klarspülung
E9	<b>RINSE LEVEL ERROR (Fehler Füllst Klarsp)</b>	Fehler bei Klarspülung: hoher Füllstand am Ende der Klarspülung festgestellt
E10	<b>TANK LEVEL SENS OFF (Sens Wannenfllst off)</b>	Wannenfllstandssensor abgeschaltet
E11	<b>TANK LEVEL SENS OFF (Sens Kesselfllst off)</b>	Kesselfllstandssensor abgeschaltet
E12	<b>TANK LEVEL TOO HIGH (Wannenfllst zu hoch)</b>	Zu hoher Füllstand in der Wanne
E13	<b>DRAIN CYCLE TIMEOUT (Zeitüberschr Entleerung)</b>	Überschreitung der Entleerungszeit im Zyklus
E14	<b>DRAIN CYCLE TIMEOUT (Zeitüberschr Entleerung)</b>	Zeitüberschreitung des Entleerungszyklus
E15	<b>MODEL NUMBER ERROR (Fehler Modellnummer)</b>	Fehler der Modellnummer
E16	<b>BOIL FILL TIMEOUT (Zeitüberschr Kesselbef)</b>	Überschreitung der Kesselfüllzeit

## LED-Signale auf der Elektronikplatine

- 1) Für den Zugriff auf die Elektronikplatine und die Verkabelung: Schalten Sie die Stromversorgung mit dem Hauptschalter des Geräts und mit dem automatischen Schutzschalter aus, der sich an der externen Stromversorgungsbuchse des Geräts befindet.

Die Elektronikplatine besteht aus einer Reihe von Leuchtanzeigen, die sehr nützlich sind, um die Funktionsweise des Geräts zu sehen oder einen Fehler zu erkennen.

### **i** Information

Siehe auch die letzten Abbildungen im Anhang am Ende des Handbuchs mit den beiden Varianten der Elektronikplatinen:

- [Neutrale Modelle, B, D, BD] **Platine VAX**
- [Neutrale Modelle, CB, BCD, BV, BVC, BCDV] **Platine LVX**

Die Anzeigen sind in zwei Gruppen unterteilt, Eingangs- und Ausgangsanzeigen:

- **Gelbe Eingangsanzeige-LEDs:** Sie stellen die von der Elektronikplatine empfangenen Informationen dar.

Bezeichnung der gelben LED	Beschreibung
DOOR (TÜR)	Tür geschlossen.
PRESOST (DRUCKSCH)	Hochdruckschalter aktiviert, Wanne voll.
SAL	Zeigt das Vorhandensein von Salz für die Regeneration des Harztanks an.

- **Rote Ausgangsanzeige-LEDs:** stellen das Element dar, das vom Mikroprozessor aktiviert wurde.

Bezeichnung der roten LED	Beschreibung
Relé M1	Spülpumpe
Relais C2 CUBA	Widerstand Wanne
Relé ON/OFF	Allgemeiner Anschluss
Triac C1 CALD	Widerstandsschutz Kessel
Triac B.VAC	Ablaufpumpe aktiviert.
Triac EV1	Magnetventil für Heißwasser aktiviert.
Triac EV REG/F	[Modelle D, BD, BCD, BCDV] Magnetventil für Regeneration oder Kaltwasser.
Triac D.DET	Spülmitteldosierer.
Triac D.ABR	Klarspüldosierer.
Triac EV CALD	[Modelle BCD, BCDV] Magnetventil Kessel-Entleerung
Triac B.PRES	[Modelle BC, BCD, BCV, BCDV] Klarspüldruckpumpe
Triac VENT	[Modelle BV, BCV und BCDV] Ventilator des Brüdenkondensators
B.DESC	[Modelle BCD und BCDV] Druckpumpe automatische Entkalkung

## 4.4 Ersatzteile und Zubehör

### 4.4.1 Ersatzteile

Für Ersatzteile siehe das mit der Maschine gelieferte Dokument „Explosionszeichnung Ersatzteile“.

### 4.4.2 Zubehör

#### **i** Information

Die Referenznummern des Zubehörs finden Sie in dem mit der Maschine gelieferten Dokument „Explosionszeichnung Ersatzteile“.

#### Spülmitteldosierer

#### **⚠** Vorsicht

#### Stromschlaggefahr

Bei der Installation eines Dosierers werden Stromversorgungs-kabel zugänglich gemacht.

- Schalten Sie das Gerät aus und trennen Sie es vom Netz, bevor Sie mit der Installation des Dosierers fortfahren

Das Gerät ist für den Einbau einer einstellbaren Spülmitteldosierpumpe eines Drittanbieters gerüstet. Maximal zulässige Leistung: 10 W.

Gehen Sie bei der Installation von einstellbaren Spülmitteldosierern wie folgt vor:

- 1) Greifen Sie auf die Klemme DD zu, die sich im unteren vorderen Teil des Gerätes befindet, um den elektrischen Anschluss des Seifendosierers vorzunehmen. Diese Klemme wird durch das Magnetventil EV1 gesteuert. Die korrekte Anschlussreihenfolge entnehmen Sie bitte dem Schaltplan.
- 2) Installieren Sie den Einspritznippel für die Seife durch die Öffnung auf der Rückseite.

#### **i** Information

Sammic lehnt jede Verantwortung aufgrund von Defekten ab, die durch fehlerhafte Anschlüsse bei der Installation der Dosierer entstehen.

#### Klarspüldosierer

##### Netzhydraulischer Dosierer

- 1) Prüfen Sie, ob der Klarspülbehälter voll ist.
- 2) Starten Sie das Gerät und stoppen Sie den Spül-/Klarspülgang 5 oder 6 Mal durch mehrmaliges Drücken der Taste **PROG**. Prüfen Sie im Anschluss, ob sich der Klarspülschlauch füllt und der Klarspüler in den Kessel gelangt.
  - ⇒ Die Einstellung des Klarspülers erfolgt über die Einstellschraube an der unteren Frontseite und entsprechend der angegebenen Richtung.

##### Peristaltischer Dosierer

- Die Dosierung wird im Einstellungsbereich des Bedienfelds angepasst. [ ▶ S. 33 ]
- Führen Sie bei der Installation über den Einstellungsbereich [ ▶ S. 33 ] das Befüllen des Spülmittelschlauchs durch.
- Halten Sie die Gläser gegen das Licht, um die Dosierung des Klarspülers auf Effektivität zu prüfen.
  - Bei Wassertropfen auf dem Glas ist die Dosierung zu niedrig
  - Bei Schlieren auf dem Glas ist die Dosierung zu hoch.

## Installation mit Entkalker

Installieren Sie einen Entkalker von *Sammic*, wenn der Kalkgehalt im Speisewasser des Geräts 10 °fH (französischer Grad) überschreitet.

- Die Installationsanleitung liegt dem Wasserenthärter bei.
- Vermeiden Sie Durchflussreduzierungen (Drosselung) vor und nach der Installation, da dies zu Druckverlusten führt.

## Installation mit Druckverstärker

Installieren Sie einen Druckverstärker, wenn der Druck des Speisewassers der Maschine niedriger als der für dieses Modell angegebene Druck ist.

- Der Druckverstärker kann an einer beliebigen Stelle in der Nähe der Anlage installiert werden, wobei die Wasserleitung und das Absperrventil bis zum Druckverstärker verlängert werden müssen.
- Stellen Sie sicher, dass der Absperrhahn weiterhin zugänglich ist.
- Schließen Sie das eine Ende des Druckverstärkers an den Absperrhahn und das andere Ende an den mit dem Gerät gelieferten Schlauch an.

## 5 Entsorgung

### Verpackung

Richten Sie sich bei der Entsorgung der Verpackungen nach den geltenden Umweltvorschriften Ihres Landes.

### Das Gerät

Dieses Gerät unterliegt den Vorgaben der Europäischen Richtlinie 2012/19/EU über Elektro- und Elektronik-Altgeräte (WEEE). Das Gerät ist mit dem Symbol WEEE (Waste of Electrical and Electronic Equipment) gekennzeichnet:



- ⇒ Entsorgen Sie dieses Gerät nicht im gewöhnlichen Hausmüll.
- ⇒ Übergeben Sie das Gerät an eine städtische oder sonstige zugelassene Entsorgungsstelle. Befolgen Sie die geltenden Vorschriften.

Informationen über die Entsorgung und die nächstliegende Entsorgungsstelle erhalten Sie zum Beispiel bei ihrem städtischen Müllabfuhr-Unternehmen.

## 6 Technische Daten

### Gläserpülmaschinen und Frontgeschirrspüler

Eigenschaften	UX 40	UX 50 Lite	UX 50
	Gläserpüler	Vorderseite	Vorderseite
Abmessungen Korb (mm)	400 x 400	500 x 500	
Maximale Höhe des Geschirrs	300 mm	365 mm	
Ausstattung mit Körben	2		
Zyklus [s]	90/120/ 150/180	90/110/120/180/240	
Betrieb von Körben/h	40/30/24/20	40/33/30/20/15	

Eigenschaften	UX 40	UX 50 Lite	UX 50
	Gläserpüler	Vorderseite	Vorderseite
Stromversorgung	230 V/50 Hz/~1		400 V/50 Hz/~3
<b>Elektrische Leistung</b>			
Motorpumpe	250 W/0,33 HP	750 W/1 HP	
Spüleleistung	1.200 W	1.800 W	
Kesselleistung	2.800 W	3.000 W	5.000 W
Gesamtleistung	3.050 W	3.750 W	5.750 W
<b>Temperaturen</b>			
Spülen	40-70 °C (104-158 °F)		
Klarspülen	65-87 °C (149-189 °F)		
<b>Wasserfangungsvermögen</b>			
Spültank	9,0 L	14,0 L	
Klarspülkessel	4,5 L	8,0 L	
Wasserverbrauch (2 bar)	1,9 L	2,5 L	
<b>Äußere Abmessungen</b>			
Breite [mm]	470 (490 [*])	580 (600 [*])	
Tiefe [mm]	535	635	
Höhe [mm]	710	830	

[\*] [Modelle S doppelwandig]

### Haubengeschirrspüler

Eigenschaften	UX 100 Lite	UX 120	UX 130	UX 150
	Haube	Haube	Haube	Haube
Abmessungen Korb (mm)	500 x 500			600 x 500
Maximale Höhe des Geschirrs	440 mm			
Ausstattung mit Körben	3			
Zyklus [s]	60/90/100/150/210			
Betrieb von Körben/h	60/40/36/24/17			
Stromversorgung	400 V/50Hz/~3			
<b>Elektrische Leistung</b>				
Motorpumpe	750 W/1 HP	1,0 kW/1,3 H P	1,5 kW/2 HP	1,5 kW/2 HP
Spüleleistung	2.500 W	2.500 W	3.000 W	3.000 W
Kesselleistung	7.500 W	9.000 W	9.000 W	9.000 W
Gesamtleistung	8.250 W	10.000 W	10.500 W	10.500 W
<b>Temperaturen</b>				
Spülen	40-70 °C (104-158 °F)			
Klarspülen	65-87 °C (149-189 °F)			
<b>Wasserfangungsvermögen</b>				
Spültank	25,0 L			
Klarspülkessel	8,0 L	12,0 L	12,0 L	12,0 L
Wasserverbrauch (2 bar)	2,7 L	2,7 L	2,7 L	3 L
<b>Äußere Abmessungen</b>				
Breite [mm]	648 (732 [*])			748 (832 [*])
Tiefe [mm]	756 (860 [*])			756 (860 [*])
Höhe [mm]	2000 (1508 [†])			2000 (1508 [‡])

[\*] Breite einschließlich Hebestange.

[†] Höhe mit geschlossener Haube.

[‡] Höhe mit geschlossener Haube.

**[ES] Dimensiones, [EN] Dimensions, [DE] Abmessungen, [FR] Dimensions, [IT] Dimensioni, [PT] Dimensões, [PL] Wymiary, [AR] الأبعاد**

Fig. A: UX-40

Fig. B: UX-40/S

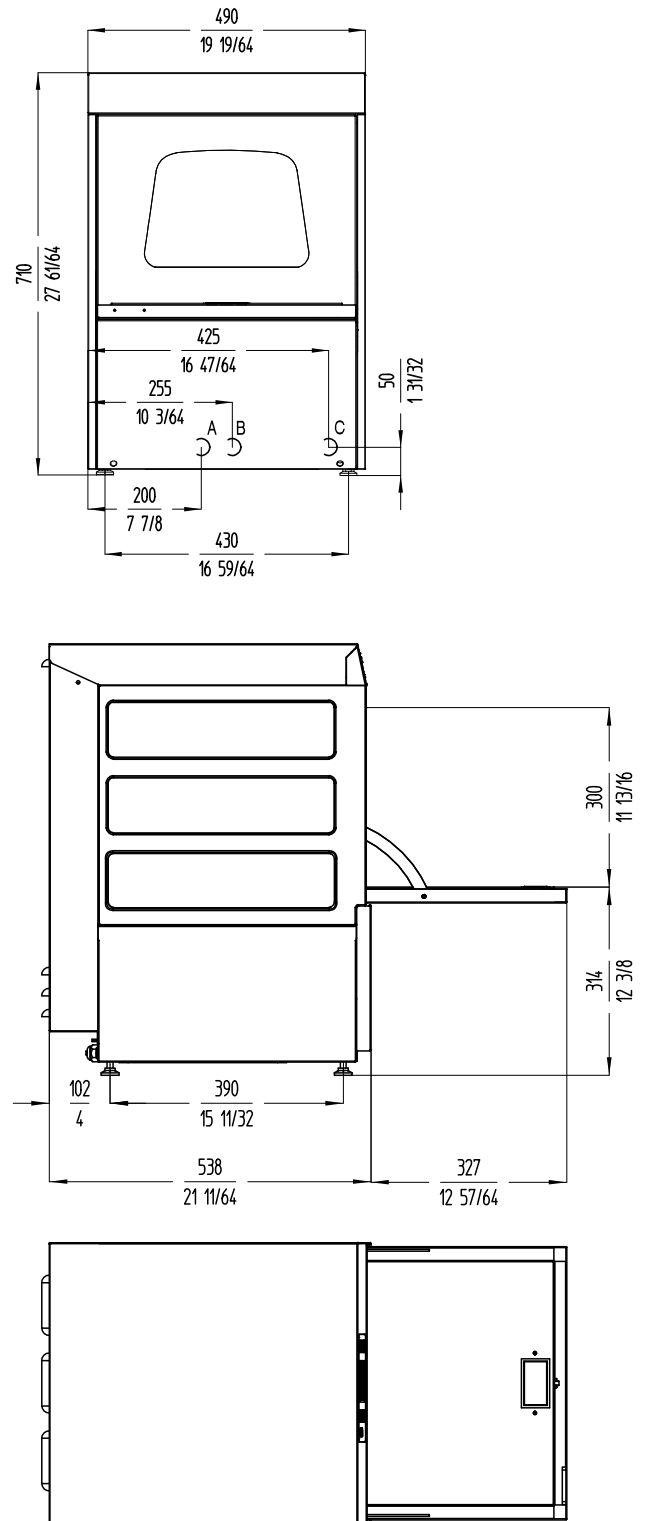
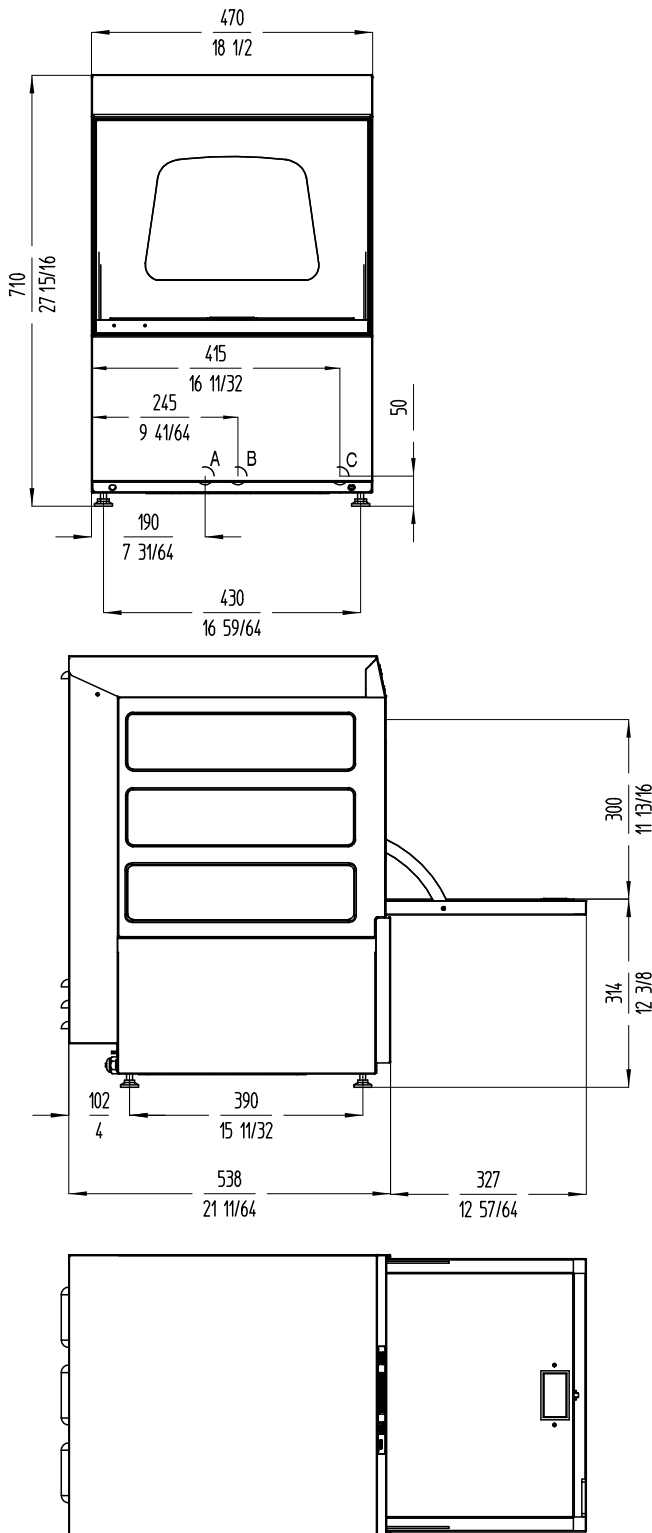

Fig. C: UX-50

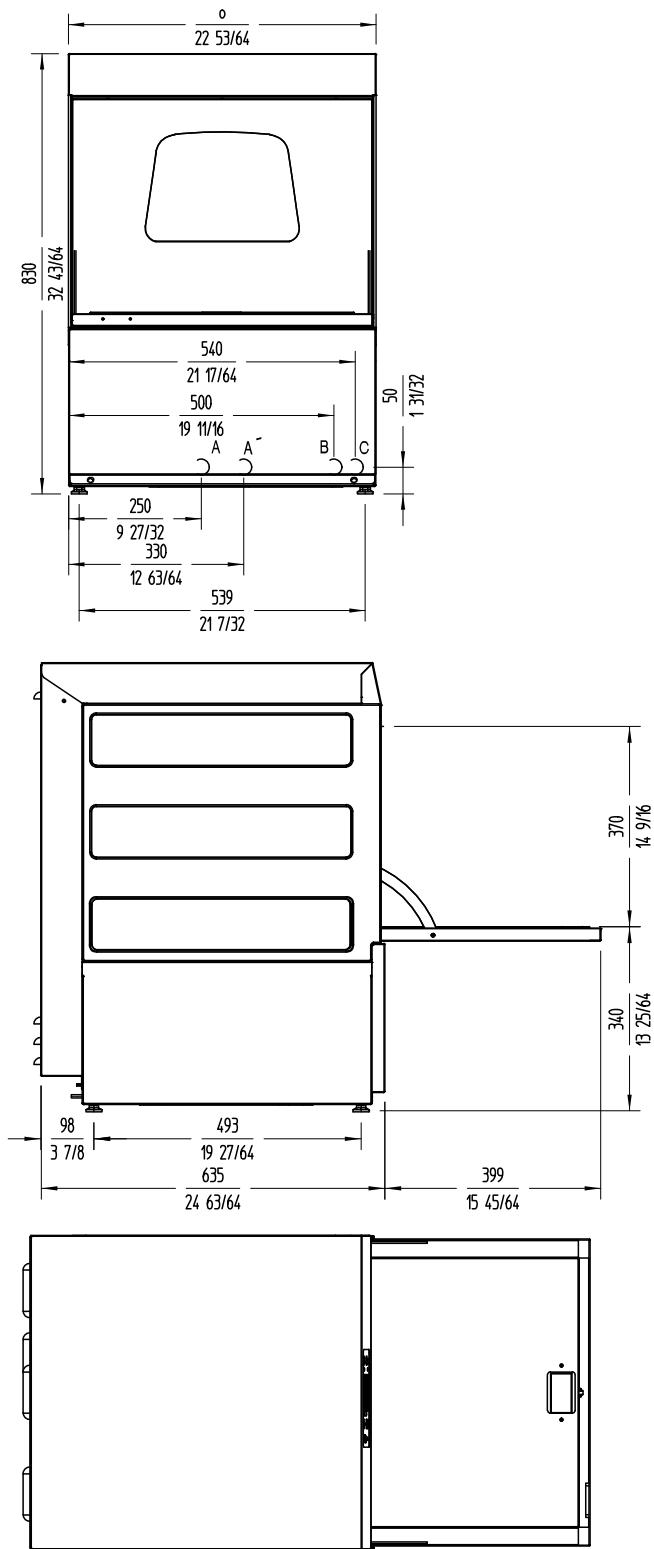

Fig. D: UX-100, UX-120 (1)

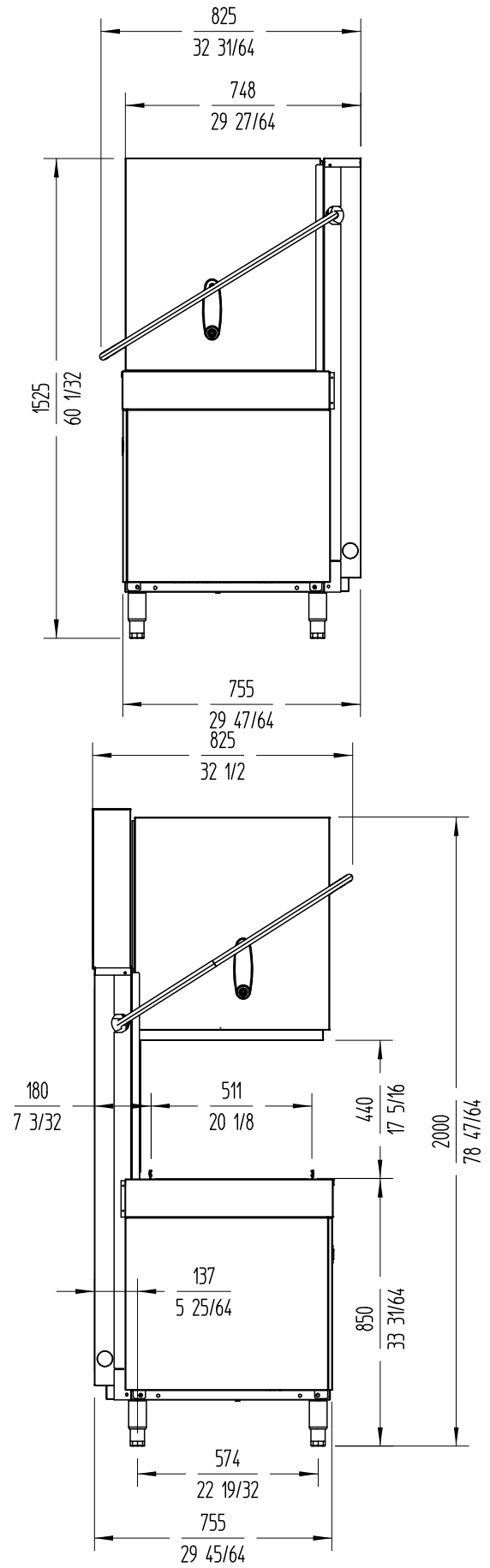
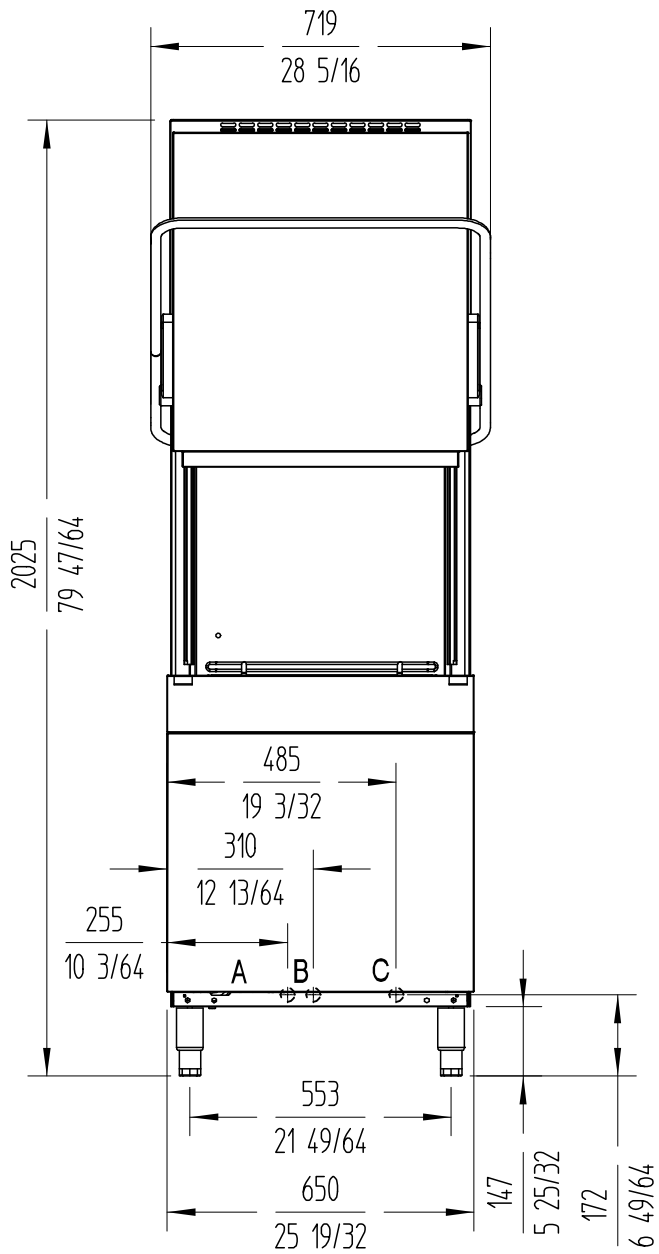



Fig. E: UX-100, UX-120 (2)



**[ES] Placa electrónica, [EN] Electronic board, [DE] Platine, [FR] Plaque électronique, [IT] Piastra elettronica, [PT] Placa electrónica, [PL] Tablica elektroniczna**

Fig. F: VAX

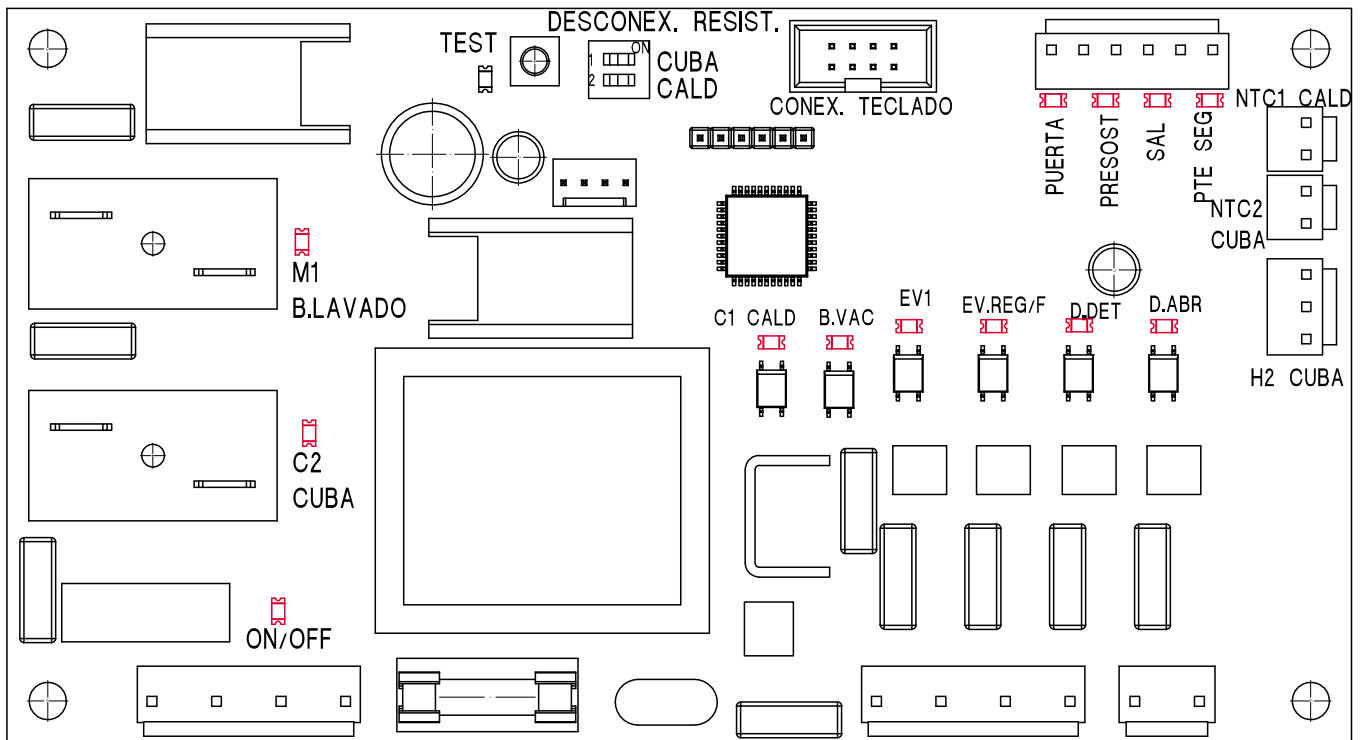
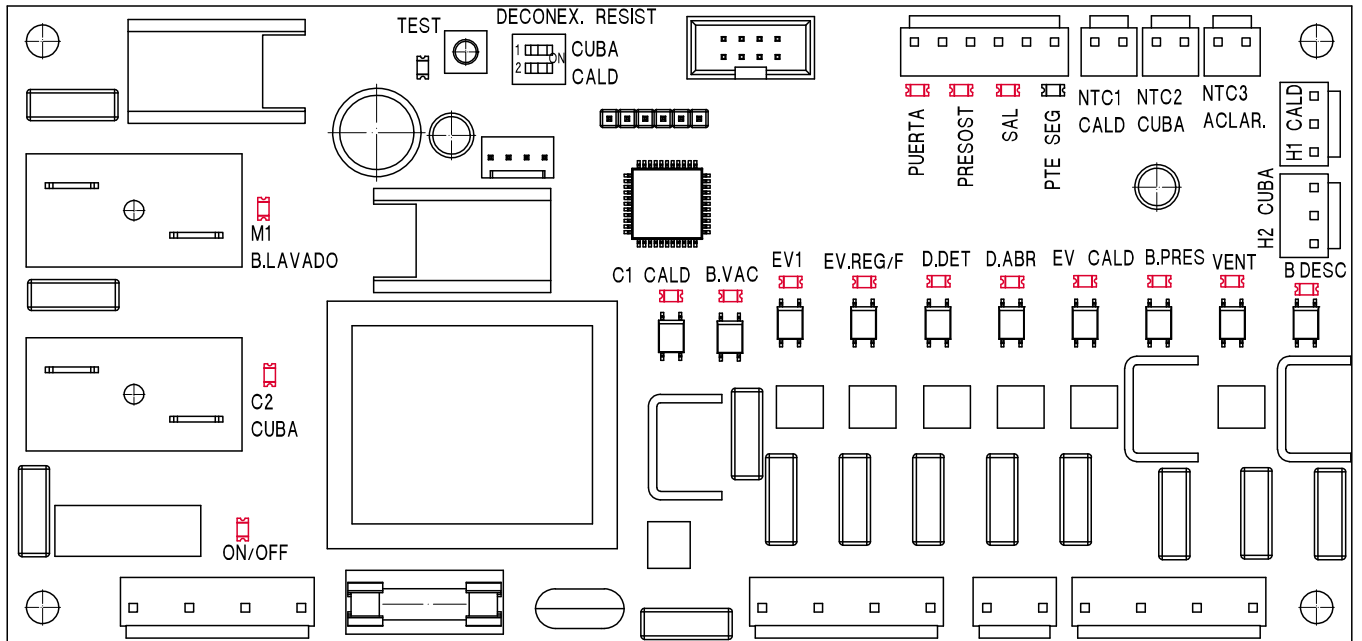

Fig. G: LVX











المواصفات	UX 50 الواجهة	UX 50 Lite الواجهة	UX 40 غسالة الأكواب
مصدر الطاقة الكهربائية	400 فولت/50 هرتز 3~/ز	50 فولت/50 هرتز/1~	230 فولت/50 هرتز/1~
الطاقة الكهربائية			
مضخة المحرك	750 واط/1 حصان		250 واط/0.33 حصان
طاقة الغسل	1800 واط		1200 واط
قدرة الغلاية	5000 واط	3000 واط	2800 واط
الطاقة الإجمالية	5750 واط	3750 واط	3050 واط
درجات الحرارة			
الغسل	C (104-158 °F)° 40-70		
الشطف	C (149-189 °F)° 65-87		
سعة المياه			
خزان الغسل	14.0 لتر		9.0 لتر
غلاية الشطف	8.0 لتر		4.5 لتر
استهلاك الماء (2 بار)	2.5 لتر		1.9 لتر
الأبعاد الخارجية			
العرض [مم]	580 (600)*		470 (490)*
العمق [مم]	635		535
الارتفاع [مم]	830		710

[\*] (الطرز S بباطن مزدوج)

## غسالة الصحون من النوع المقبب

المواصفات	UX 150 القبة	UX 130 القبة	UX 120 القبة	UX 100 Lite القبة
إبعاد السلة [مم]	500 × 600		500 × 500	
أقصى ارتفاع للأواني		440 مم		
تزويد السلال		3		
الدورة [الدورات]		60/90/100/150/210		
إنتاج السلة/س		60/40/36/24/17		
مصدر الطاقة الكهربائية		400 فولت/50 هرتز/3~		
الطاقة الكهربائية				
مضخة المحرك	1.5 كيلو واط/2 حصان	1.5 كيلو واط/2 حصان	1.0 كيلو واط/1.3 حصان	750 واط/1 حصان
طاقة الغسل	3000 واط	3000 واط	2500 واط	2500 واط
قدرة الغلاية	9000 واط	9000 واط	9000 واط	7500 واط
الطاقة الإجمالية	10500 واط	10500 واط	10000 واط	8250 واط
درجات الحرارة				
الغسل	C (104-158 °F)° 40-70			
الشطف	C (149-189 °F)° 65-87			
سعة المياه				
خزان الغسل		25.0 لتر		
غلاية الشطف	12.0 لتر	12.0 لتر	12.0 لتر	8.0 لتر
استهلاك الماء (2 بار)	L 3	2.7 لتر	2.7 لتر	2.7 لتر
الأبعاد الخارجية				
العرض [مم]	748 (832)*		648 (732)*	
العمق [مم]	756 (860)*		756 (860)*	
الارتفاع [مم]	2000 (1508)*		2000 (1508)*	

[\*] العرض شامل قضيب الرفع.  
[\*] الارتفاع والقبة مغلقة.  
[\*] الارتفاع والقبة مغلقة.

• أثناء التركيب، قم بإعداد أنبوب المنظف من قسم الإعدادات [ ص 7 ].

• للتحقق مما إذا كانت جرعة الشطف فعالة، امسك الأكواب أمام الضوء.

- إذا كانت هناك قطرات من الماء على الكوب، فإن الجرعة غير كافية.  
- إذا كانت هناك شرائح على الكوب، فإن الجرعة عالية جدًا.

## التركيب مع مزيل الترسبات

قم بتركيب مزيل الترسبات من Sammic عندما يتجاوز محتوى التلكس في ماء تغذية الآلة 10 fh° (درجة فرنسية).

• يتم تزويد إرشادات التركيب مع مزيل الترسبات.

• تجنب انخفاض التدفق (الاختناق) قبل وبعد التركيب، لأنه يسبب فقدان الضغط.

## التركيب مع صمام احتياطي

قم بتركيب صمام احتياطي عندما يكون ضغط الماء المطلوب إمداده للآلة أقل من الضغط المحدد لهذا الطراز.

• يمكن تركيب الصمام الاحتياطي في أي نقطة بالقرب من الوحدة، لتمديد خط ومحبس الماء إلى الصمام الاحتياطي.

• تأكد من أن المحبس لا يزال في المتناول.

• وصل أحد طرفي الصمام الاحتياطي بالمحبس والطرف الآخر بالخرطوم المرفق مع الآلة.

## 5 التخلص من المنتج

## التغليف

اتبع المعايير البيئية الحالية في بلدك للتخلص من التغليف.

## الآلة

هذه الآلة تخضع لبنود التوجيه الأوروبي EU/2012/19 بشأن نفايات المعدات الكهربائية والإلكترونية. الآلة معلمة برمز WEEE (Waste of Electrical and Electronic Equipment):



☞ لا تتخلص من هذه الآلة في النفايات المنزلية العادية.

☞ تخلص من الآلة في مركز إدارة نفايات معتمد أو عبر المرافق البلدية للتخلص من النفايات. التزم بالتنظيمات المعمول بها.

يمكنك الحصول على معلومات بشأن التخلص من النفايات وموقع أقرب مركز إعادة تدوير منك، على سبيل المثال، من خدمة التنظيف البلدية لديك.

## 6 المواصفات الفنية

## غسالات أكواب وغسالات صحون أمامية

المواصفات	UX 50 الواجهة	UX 50 Lite الواجهة	UX 40 غسالة الأكواب
إبعاد السلة [مم]	500 × 500		400 × 400
أقصى ارتفاع للأواني		365 مم	300 مم
تزويد السلال		2	
الدورة [الدورات]		90/110/120/180/240	/90/120 150/180
إنتاج السلة/س		40/33/30/20/15	40/30/24/20



## رسائل الخطأ على الشاشة

اسم مؤشر LED الأحمر	Description
تراياك C1 CALD	ملاص عنصر الغلاية
تراياك B.VAC	مضخة التصريف منشطة.
تراياك EV1	صمام الملف اللولبي للماء الساخن منشط.
تراياك EV REG/F	[الطرز D, BD, BCD, BCDV] صمام الملف اللولبي للتجديد أو الماء البارد.
تراياك D.DET	موزع المنظف.
تراياك D.ABR	موزع مساعد الشطف.
تراياك EV CALD	[الطرز BCD, BCDV] تصريف صمام الملف اللولبي للغلاية
تراياك B.PRES	[الطرز BC, BCD, BCDV, BCDV] مضخة ضغط الشطف
تراياك VENT	[الطرز BV, BCDV, BCDV] مروحة مكثف البخار
B.DESC	[الطرز BCDV و BCD] مضخة ضغط مزيل الترسبات التلقائي

الرمز	النص على الشاشة	Description
E1	BOIL TEMP PROBE OFF	مستشعر درجة حرارة الغلاية غير متصل (دائرة مفتوحة)
E2	BOIL TEMP PROBE OFF	مجس درجة حرارة الغلاية حدثت به دائرة قصر
E3	TANK TEMP PROBE OFF	مجس درجة حرارة الخزان غير موصل (الدائرة مفتوحة)
E4	TANK TEMP PROBE OFF	مجس درجة حرارة الخزان حدثت به دائرة قصر
E5	RINSE TEMP PROBE OFF	مجس درجة حرارة الشطف بدائرة مفتوحة
E6	RINSE TEMP PROBE OFF	مجس درجة حرارة الشطف حدثت به دائرة قصر
E7	BOIL WARM UP ERROR	تم تجاوز وقت الدورة، فشل السخونة المفرطة للغلاية (مع THERMAL LOCK)
E8	BOIL FILL TIMEOUT	عطل ملء الغلاية: بلا ماء قبل الشطف
E9	RINSE LEVEL ERROR	عطل الشطف: نهاية الشطف لاكتشاف مستوى عالي
E10	TANK LEVEL SENS OFF	مجس مستوى الخزان مفصول
E11	TANK LEVEL SENS OFF	مجس مستوى الغلاية مفصول
E12	TANK LEVEL SENS OFF	مستوى زائد في الخزان
E13	DRAIN CYCLE TIMEOUT	وقت زائد للتصريف في الدورة
E14	DRAIN CYCLE TIMEOUT	وقت زائد لدورة التصريف
E15	MODEL NUMBER ERROR	خطأ رقم الطراز
E16	BOIL FILL TIMEOUT	وقت زائد لملء الغلاية

## 4.4 قطع الغيار والملحقات

## 4.4.1 قطع الغيار

بالنسبة لقطع الغيار، انظر مستند "تقسيم قطاع الغيار" المورد مع الآلة.

## 4.4.2 الملحقات

## إعلام

تتوفر الأرقام المرجعية للملحقات في مستند "تقسيم قطاع الغيار" المورد مع الآلة.

## موزع المادة المنظفة

## تنبيه

## خطر الصدمة الكهربائية

يتطلب تركيب الموزع الوصول إلى كبلات الطاقة.

- أوقف تشغيل الآلة وافصل الآلة من المأخذ الرئيسي قبل تركيب الموزع.

الآلة مجهزة لتركيبة مضخة موزع منظف قابلة للضبط من شركة خارجية. الطاقة القصوى المسموحة: 10 واط.

لتركيب موزعات المنظف القابلة للضبط، تابع كما يلي:

- 1) قم بالوصول إلى المشترك الكهربائي DD على الجزء الأمامي السفلي من الآلة من أجل التوصيل الكهربائي لموزع الصابون. هذا المشترك يتم التحكم فيه بواسطة صمام الملف اللولبي EV1. راجع مخطط توصيلات الأسلاك للتعرف على ترتيب التوصيل الصحيح.
- 2) قم بتركيب وصلة حقن الصابون عبر الثقب في الخلفية.

## إعلام

تتنصل Sammic من أي مسؤولية عن العيوب الناتجة جراء التوصيلات الخاطئة عند تركيب الموزعات.

## موزع مساعد الشطف

## موزع مأخذ الماء الرئيسي

- 1) تأكد من أن خزان مساعد الشطف ممتلئ.
- 2) ابدأ تشغيل الآلة وأوقف دورة الغسل/الشطف 5 أو 6 مرات بالضغط المتتابع على زر PROG، للتحقق من أن أنبوب مساعد الشطف يمتلئ وأن مساعد الشطف يدخل الغلاية.

يمكن ضبط مساعد الشطف باستخدام برغي الضبط على الجزء الأمامي السفلي في الاتجاه الموضح.

## الموزع التمعجي

- يتم ضبط الجرعة في قسم الإعدادات بلوحة التحكم. ◀ ص 7

## إشارات LED على اللوحة الإلكترونية

1) للوصول إلى اللوحة الإلكترونية وتوصيلات الأسلاك: أوقف إمداد الطاقة عند المفتاح الرئيسي للآلة وعند مفتاح الحماية التلقائية في مقبس إمداد الطاقة الخارجي للآلة.

تتألف اللوحة الإلكترونية من سلسلة من المؤشرات الضوئية المفيدة جداً فيما يتعلق بالاطلاع على تشغيل الآلة أو اكتشاف الأعطال.

## إعلام

انظر أيضاً الأرقام الأخيرة في الملحق في نهاية الدليل مع طرازي اللوحة الإلكترونية:

- [الطرز المحايدة، B, D, BD] لوحة VAX

- [الطرز المحايدة، CB, BCD, BV, BVC, BCDV] لوحة LVX

تتقسم المؤشرات إلى مجموعتين، وهما مؤشرات الإدخال والإخراج:

- مؤشرات LED الإدخال ذات اللون الأصفر: وهي توضح المعلومات المستقبلية من اللوحة الإلكترونية

اسم مؤشر LED الأصفر	Description
الباب	الباب مغلق.
PRESOST	مفتاح الضغط المرتفع منشط، الخزان ممتلئ.
SAL	يشير إلى وجود ملح لأجل تجديد خزان الراتينج.

- مؤشرات LED الإخراج ذات اللون الأحمر: وهي توضح العنصر المنشط بواسطة المعالج الدقيق.

اسم مؤشر LED الأحمر	Description
مرحل M1	مضخة الغسل
مرحل C2 CUBA	عنصر الخزان
مرحل ON/OFF	توصيل عام



## 4.2.3 التنظيف اليومي للآلة

### تحذير ⚠️

**خطر الوفاة أو الإصابات الخطيرة من الصدمة الكهربائية**  
- قبل تنظيف الآلة، أوقف تشغيل الآلة وافصلها عن الطاقة.

### إنذار

**خطر إتلاف الآلة بسبب دخول الماء**

- أ منع دخول الماء إلى الآلة.
- لا تنظف الآلة تحت ماء جاري.
- لا تغمر الآلة في الماء.

### إنذار

**خطر الصدأ على الآلة**

- لا تنظف الآلة بمنظفات كاشطة (حمض النتريك، مبيض، مذيبيات، منظفات مرملة، إلخ).
- لا تنظف الآلة بكاشطات أو حشيات صقل معدنية.

1) تفرغ الخزان (4.2.2).

2) [طرز بدون مضخة تصريف] أوقف تشغيل الآلة: اضغط على زر ON/OFF (تشغيل/إيقاف).

3) حرر أذرع الغسل (العلوية والسفلية).

4) أزل مجموعة المرشح الكاملة:

- المرشحات السطحية [شكل 1/4]

- مرشح المجمع [شكل 3/4]

- مرشح الشفط [شكل 4/4]

- [الطرز بمضخة تصريف] مرشح التصريف [شكل 5/4]

5) نظف المرشحات والأذرع:

- أزل بقايا الطعام والفضلات الأخرى من العناصر المفككة.
- تأكد على وجه التحديد من أن فوهات أذرع الغسل خالية من أي شوائب و/أو تكلس.

### تحذير ⚠️

**خطر الحروق بعناصر التسخين**

- يحتفظ سطح عنصر التسخين بحرارة متبقية بعد الاستخدام.
- تجنب وضع يديك بالقرب من عنصر التسخين بعد استخدام الآلة.

6) نظف داخل وخارج الآلة بقطعة قماش مبللة وصابون متعادل. أزل أي بقايا قد تبقى على سطح الخزان.

7) وصل المرشحات وأذرع الغسل بالترتيب العكسي للتفكيك كما هو موصوف في الخطوة (2).

## 4.2.4 تجديد مزيل الترسبات

### [الطرز D وBD]

**الأدوات المطلوبة:** القمع والملح (غير متضمنة في التوريد).

1) بعد اكتمال عدد الدورات المعد مسبقاً بناءً على عسر الماء، تعرض الشاشة تحذير التجديد المطلوب بالأيقونة

= تابع عملية التجديد الموصوفة أدناه بأسرع ما يمكن.

**المتطلبات المسبقة:** تكون الآلة قيد التشغيل والخزان فارغ.

◀ 4.2.2 التصريف اليومي للآلة ص 10 ]

### إنذار

**خطر إتلاف الآلة بسبب الملح الزائد**

- الملح مسبب للتآكل بدرجة عالية ويمكن أن يسبب التلف.
- استخدم القمع لتوجيه الملح في الخزان لتجنب انسكاب الملح في الخزان.
- امسح أي ملح زائد فوراً بقطعة قماش مبللة.

2) افتح باب غسالة الصحون وإملاً حاوية الملح بملح غسالة الصحون إلى أن يفيض الماء من الحاوية (تدوم الحاوية الممتلئة حتى 3 دورات).

3) [الطرز D] أزل الفائض إلى أن تكتمل دورة التجديد.

4) والباب مفتوح، اضغط على الرز PROG إلى أن تعرض الشاشة أيقونة "التجديد" .

### إعلام i

بعد أن تبدأ الدورة، لا يمكن إيقافها. إذا أوقفت تشغيل الآلة أثناء الدورة قبل اكتمالها، فعند التشغيل التالي تستمر الأيقونة في الوميض، مشيرة إلى أنه مطلوب دورة تجديد جديدة.

5) أغلق الباب واضغط START (بدء) لبدء دورة التجديد.

أ) تومض الأيقونة (أبيض) طوال مدة الدورة.

ب) تنطفئ الأيقونة (أزرق).

ج) توضح ساعة العد التنازلي وشريط التقدم تقدم الدورة.

= المدة التقريبية لدورة التجديد هي 23 دقيقة.

6) تنتهي الدورة عندما يومض التاج الأزرق على الشاشة ويصل العد التنازلي إلى النهاية.

= حينئذ تتوقف الآلة تلقائياً.

### [الطرز BCD وBCDV]

**الأدوات المطلوبة:** القمع والملح (غير متضمنة في التوريد).

تجدد الآلة المواد الراتنجية لمزيل الترسبات تلقائياً. يعتمد معدل التكرار على عسر الماء الداخل وعدد الدورات المنفذة.

• بدء دورة التجديد التلقائية بعد كل تشغيل للآلة:

**المتطلبات المسبقة:** تكون الآلة قيد التشغيل والخزان فارغ.

◀ 4.2.2 التصريف اليومي للآلة ص 10 ]

أ) إذا لم تكن الغلاية ممتلئة، فسوف تملأ الغلاية قبل دورة التجديد.

ب) تبدأ الآلة دورة التجديد التلقائي والأيقونة قيد التشغيل. وقت الدورة هو حوالي 180 ثانية. بعد التجديد، يبدأ تسلسل ملء الخزان.

• التشغيل أثناء دورة العمل العادية: يتم تنفيذ دورة التجديد حسب القيمة المدخلة في وضع تعيين عسر الماء.

أ) تبدأ دورة التجديد بعد اكتمال عملية ملء الغلاية في الدورة السابقة. تعرض الشاشة الأيقونتين و .

◀ إذا بدأت دورة غسل بعد بدء دورة التجديد، يتم مد دورة الغسل إلى أن تكتمل دورة التجديد.

ب) في حالة نقص الملح، تعرض الشاشة أيقونة الوامضة. تضيء الأيقونة أيضاً.

◀ تحدث دورة التجديد بأي حال من الأحوال.

◀ تبقى كلتا الأيقونتان مضاءتان إلى أن تعيد ملء خزان الملح.

### إنذار

**خطر إتلاف الآلة بسبب الملح الزائد**

الملح مسبب للتآكل بدرجة عالية ويمكن أن يسبب التلف.

- استخدم القمع لتوجيه الملح في الخزان لتجنب انسكاب الملح في الخزان.

- امسح أي ملح زائد فوراً بقطعة قماش مبللة.

ج) افتح باب غسالة الصحون وإملاً حاوية الملح بملح غسالة الصحون إلى أن يفيض الماء من الحاوية (تدوم الحاوية الممتلئة حتى 3 دورات).

## 4.3 استكشاف المشكلات وإصلاحها

**مؤهلات استكشاف المشكلات وإصلاحها** مسموح باستكشاف المشكلات وإصلاحها لهذه الآلة بواسطة شركات وفنيي خدمة معتمدين من Sammic.

## 4 الصيانة واستكشاف المشكلات وإصلاحها

شكل. 4: مرشحات الآلة

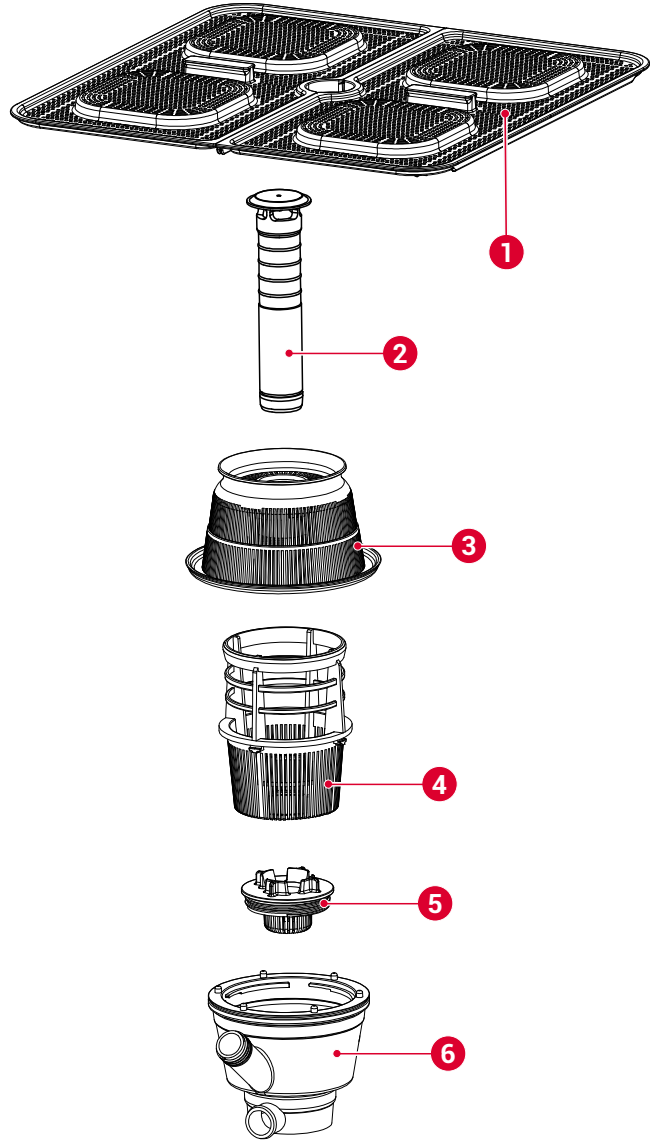

1	المرشحات السطحية
2	الفائض
3	مرشح المجمع
4	مرشح الشفط
5	مرشح التصريف
6	المجمع

## 4.1 معلومات السلامة

- خطر الإكتواء بالماء في الخزان: يكون الماء في الخزان بدرجة حرارة 60 °م تقريباً.
- ← لا تضع يدك في الخزان لفترة طويلة من الوقت.
- ← عند تفريغ أو تنظيف الخزان يدوياً، ارتدِ قفازات مطاطية صامدة للماء.

- خطر الحروق من عنصر التسخين: سطح عنصر التسخين معرض لبقاء السخونة بعد الاستخدام.
- ← تجنب وضع يديك بالقرب من عنصر التسخين بعد استخدام الآلة.
- خطر تهيج الجلد والحروق الكيميائية من ملامسة ماء الغسل: يحتوي الماء على منظف صناعي ذائب.
- ← ارتدِ قفازات مطاطية صامدة للماء عندما تضطر إلى وضع يديك في الخزان (تفريغ الخزان) أو عندما تضطر إلى مناولة المنظف أو عبوات مساعد الشطف.
- ← اغسل يديك فوراً إذا لامست ماء الغسل.

## 4.2 صيانة الآلة

## 4.2.1 خطة الصيانة

الإجراءات	المهمة	أدنى معدل تكرار
[ 4.2.2 التصريف اليومي للآلة ص 10 ]	التصريف	يوميًا
[ 4.2.3 التنظيف اليومي للآلة ص 11 ]	التنظيف	يوميًا
[ 4.2.4 تجديد مزيل الترسبات ص 11 ]	تجديد مزيل الترسبات	حسب عسر الماء (°)

(\*) معدل تكرار تجديد مزيل الترسبات حسب عسر الماء ودورات الغسل المنفذة: **2.7.1** "الطرز ذات الموزعات الكهربائية" إعدادات التوزيع والعسرة" [ ص 7 ].

## 4.2.2 التصريف اليومي للآلة

## [الطرز الجادية والطرز D]

- 1 افتح الباب وأزل المرشح السطحي [شكل 1/4]
  - 2 افصل الفائض [شكل 2/4].
- ← يتم تصريف الماء في الخزان بواسطة الجاذبية الأرضية.

## [الطرز بمضخة تصريف]

- 1 افتح الباب واضغط على زر **PROG**.
- 2 اضغط على زر **PROG** للاختيار من الخيارات التالية:

- التصريف
- التنظيف الذاتي والتصريف
- 3 التصريف / التنظيف الذاتي.
- التصريف: اضغط على **START**
- أ) تتوقف الآلة عن تسخين العناصر.
- ب) تصرف مضخة التصريف الماء من الخزان إلى أن يكتشف المجس أنه تم تصريفه بالكامل.
- ت) يتوقف تشغيل الآلة تلقائياً في نهاية دورة التصريف.
- التنظيف الذاتي والتصريف: أغلق الباب واضغط **START**

- أ) تتوقف الآلة عن تسخين العناصر.
- ب) يتم غسل حجرة الغسل بالماء في الخزان.
- ت) تصرف مضخة التصريف الماء من الخزان إلى أن يكتشف المجس أنه تم تصريفه بالكامل.
- ث) تؤدي الآلة عملية شطف.
- ج) تصرف مضخة التصريف الماء من الخزان إلى أن يكتشف المجس أنه تم تصريفه بالكامل.
- ح) يتوقف تشغيل الآلة تلقائياً في نهاية دورة التصريف.



### 3.4.3 الغسل

- (1) اضغط على الزر START (بدء) لبدء دورة الغسل في الآلة.
  - للانتقال إلى المرحلة التالية من دورة الغسل، اضغط على START (بدء) بشكل متتابع.
  - إذا كانت وظيفة THERMAL LOCK (القفل الحراري) نشطة، لا تستجيب الآلة لضغط الأزرار.
  - إذا كان الباب مفتوحًا، توقف الآلة مؤقتًا وتضيء الأيقونة [ ] .
  - [الطرز ذات مضخة التصريف] تومض أيقونة [ ] أثناء مرحلة التصريف قبل عملية الشطف.

#### تنبيه

#### خطر التهيج من جراء التناثر

- إذا فتحت الباب أو القبة في وسط الدورة، فقد تنثر الآلة الماء والصابون بدرجة حرارة مرتفعة، وإذا لامس الجلد أو الأغشية المخاطية، فقد يسبب التهيج.
- لا تفتح الباب أو القبة في وسط الدورة.

(2) أثناء مرحلة الغسل، يتم عرض أيقونة [ ] ودرجة حرارة خزان الغسل.

(3) أثناء مرحلة الشطف، يتم عرض أيقونة [ ] ودرجة حرارة الغلاية.

(4) عند انتهاء دورة الغسل، تبلغ الآلة بالرسائل التالية:

- 3 تحذيرات صوتية ("بيب")
- تاج التقدم الأزرق مكتمل ويومض.
- يومض ضوء زر START (بدء) باللون الأزرق.
- وصل العد التنازلي الموضح على الشاشة إلى نهاية.

#### تنبيه

#### خطر التهيج من جراء بخار الماء بدرجة الحرارة المرتفعة

- بعد نهاية دورة الغسل، عندما تفتح باب أو قبة غسالة الصحون، ينبعث مقدار كبير من البخار بدرجة حرارة مرتفعة وقد يهيج الجلد أو العينين. قد تكون العناصر بدرجة حرارة مرتفعة وتسبب تهيجات/حروق صغيرة للجلد.
- عند فتح باب أو قبة الآلة، تجنب تقريب وجهك من الآلة.
  - إذا أصاب البخار وجهك، اغسل وجهك بالماء البارد.
  - انتظر مقدارًا معقولاً من الوقت قبل إخراج العناصر من غسالة الصحون.

(5) افتح الباب أو القبة وأزل السلة من غسالة الصحون.

(6) إذا أردت غسل المزيد من السلال، فكرر العملية من الخطوة 3.4.1- (1).

⚡ إذا لم يتم الضغط على زر PROG أو START (بدء) خلال 2.5 ساعة، يتم إيقاف تشغيل الآلة تلقائيًا.

< إذا ظهرت الأيقونة [ ]، يتم تنشيط وظيفة THERMAL LOCK (القفل الحراري). [ 2.7.1 الإعدادات الأولية ص 6 ]

⇐ عند الوصول إلى مستوى العمل، تغلق الآلة مدخل الماء بواسطة مفتاح ضغط أو مجس للمستوى مركب على التوالي مع صمام المدخل ذو الملف اللولبي.

(2) تسخن الآلة غلاية الشطف والخزان واحدًا بعد الآخر.

⇐ تكون الآلة جاهزة للاستخدام عندما يتم الوصول إلى درجات الحرارة المعدة مسبقاً في الغلاية (بين 65 و 85 °م. اعتماداً على البرنامج) وفي الخزان (55 °م). يضيء القوس الأخضر مع الأيقونة OK على الشاشة وضوء LED أخضر على الزر START (بدء).

⇐ الوقت المقدر لهذه العملية هو حوالي 30 دقيقة.

### 3.4 التشغيل الرئيسي

#### 3.4.1 الغسل المسبق

(1) أزل أي أوساخ متبقية واشطف العناصر قبل وضعها في غسالة الصحون.

(2) ضع العناصر في سلة غسالة الصحون.

(3) عندما تكون السلة ممتلئة، افتح باب أو قبة الآلة وأدخل السلة في المركز على القضبان الداعمة.

#### 3.4.2 اختيار البرنامج

(1) لاختيار برنامج الغسل الذي يناسب نوع العنصر الذي تريد غسله، اضغط على الزر PROG [ ] .

(2) حدد نوع دورة الغسل من خلال الضغط بشكل متتابع على الزر PROG [ ] .

- بينما يكون ضوء LED لزر PROG مضاءً، تعرض الشاشة الوقت ودرجات حرارة الخزان [ ] والغلاية [ ] الموافقة للدورة المحددة.
- عندما ينطفئ ضوء LED، تعرض الشاشة درجات الحرارة الفعلية.

الأيقونة	Description	الأيقونة	Description
	دورة الأكواب		دورة الأكواب
	دورة الأكواب		دورة أدوات المائدة
	دورة الأباريق		دورة المقالي
	دورة التصريف قابلة للتحديد والباب/القبة مفتوحة.		دورة التنظيف الذاتي قابلة للتحديد والباب/القبة مفتوحة.
	[الطرز ذات مزبل الترسبات] دورة التجديد قابلة للتحديد والباب/القبة مفتوحة. مع مزبل الترسبات اليدوي، يجب تصريف الخزان.		

## 3.1 التحضير للتشغيل

- 1 قبل تشغيل الآلة، تحقق من مستوى المنظف ومساعد الشطف في العبوات.
- 2 افتح الباب/القبة وتحقق من أن كل المكونات بحالة جيدة ومركبة بشكل سليم:
  - المرشحات.
  - [طرز بدون مضخة تصريف] الفائض.
  - أذرع الغسل (العلوية والسفلية).

## 3.2 عناصر التشغيل الرئيسية

شكل. 2: لوحة التحكم والأزرار مع مؤشرات LEDs



- 1 زر ON/OFF (تشغيل/إيقاف)  
2 زر START (بدء)  
3 زر PROG  
4 زر OPTIONAL

شكل. 3: شاشة LCD

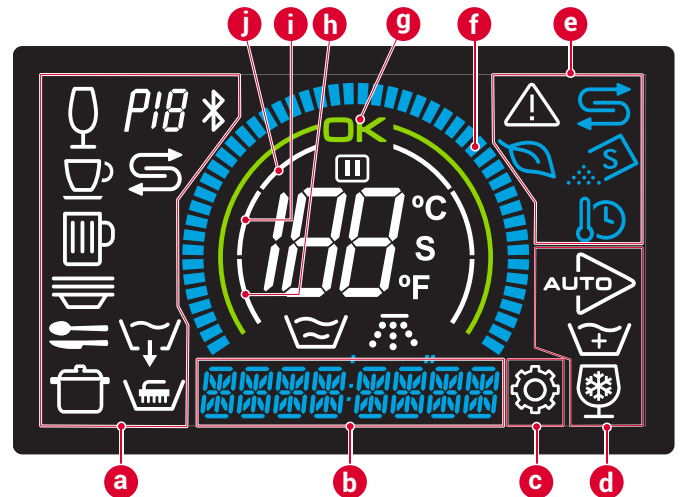

- a رمز البرنامج/الدورة  
b القسم لأجل النص/الوقت  
c قسم الإعدادات  
d خيارات الرموز ممكنة  
e رموز المؤشر/التحذير  
f شريط التقدم  
g قوس "الآلة جاهزة"  
h شفرة ملء ماء الآلة  
أ شفرة تسخين الغلاية أثناء التحضير  
j شفرة تسخين الخزان أثناء التحضير.

## الأزرار

## زر ON/OFF (تشغيل/إيقاف)

- الوظائف الرئيسية: تشغل الآلة وتوقف تشغيلها. عند تشغيل الآلة، يتم تشغيل شاشة العرض.
- ألوان LED:
  - أحمر. الآلة موصلة وفي وضع الاستعداد.
  - أبيض. الآلة قيد التشغيل.

## زر START (بدء)

- الوظائف الرئيسية:
  - بدء دورة الغسل.
  - تأكيد معاملات الإعداد.
  - والباب مفتوح، قم بتنشيط خيار "البدء التلقائي".

## • ألوان LED:

- أبيض: في وظائف الإعداد.
- برتقالي: قيد الإحماء.
- أخضر: الآلة جاهزة.
- أزرق: الدورة قيد التقدم.

## زر PROG

- الوظائف الرئيسية: اختيار برنامج الغسل.
- ألوان LED: أبيض. بينما LED الزر مضاء، تعرض الشاشة الوقت ودرجات الحرارة للخزان والغلاية الموافقة للدورة المحددة. [3.4.2 اختيار البرنامج ص 9]

## زر OPTIONAL

- الوظائف الرئيسية:

- والباب مغلق، يتم تنشيط وظيفة "الغسل الإضافي". هذه الوظيفة تمدد الدورة المحددة بمقدار 30 ثانية
- [الطرز UX-40] تنشيط وظيفة الشطف البارد في دورات الأدوات الزجاجية والباب مفتوح. تشطف الوظيفة لثواني معدودة بالماء البارد بعد الشطف القياسي.

## • ألوان LED:

- أبيض: الوصول إلى قسم الإعدادات.

## مؤشرات/تحذيرات شاشة LCD

الأيقونة	الإشارة/التحذير
	درجة حرارة الخزان وعملية الغسل.
	درجة حرارة الغلاية وعملية الشطف.
	الآلة جاهزة. تضيء عندما يصل الخزان إلى درجة الحرارة المحددة.
	قسم الإعدادات: يوضح أن الآلة في وضع إعدادات معاملات التشغيل.
	إيقاف مؤقت: ينشط عندما يتم فتح الباب أثناء الدورة أو عندما يتم مد الدورة بسبب تنشيط وظيفة THERMAL LOCK (القفل الحراري) أو دورة تجديد تلقائية.
	[الطرز C] يتم تنشيطها أيضاً إذا كانت الغلاية لم تمتلئ بالكامل عند بدء الشطف
	وضع توفير الطاقة: بعد 20 دقيقة بدون تشغيل دورة، يتم خفض درجة حرارة النقطة المعينة للغلاية إلى أن يتم الضغط على الزرين PROG OPTIONAL أو (خيارات).
	القفل الحراري (THERMAL LOCK): ينشط عندما تكون الغلاية لم تصل بعد إلى درجة حرارة النقطة المعينة عند بدء الشطف.
	التجديد: => [الطرز D] يوضح أن دورة تجديد الراتينج لمزيل الترسبات مطلوبة. => [الطرز CD] يوضح أن التجديد قيد التنفيذ.
	[الطرز CD] مؤشر انخفاض الملح. أضف الملح لتجديد المواد الراتنجية في مزيل الترسبات.
	خطأ أو تحذير عطل.

## 3.3 تشغيل الآلة.

## 1 أغلق الباب أو القبة واضغط على زر ON/OFF (تشغيل/إيقاف).

= يضيء مؤشر LED البرتقالي في زر START (بدء). تمتلئ الآلة بالماء وتسخن.

= في 3 ثواني الأولى، من الممكن الوصول إلى الإعدادات الأولية. تعرض الشاشة:

◀ الشاشة المركزية: رقم الطراز. [شكل 3/المركز] [2.7.4 إعدادات الطراز ص 7]

◀ الشاشة، القسم [شكل b/3]: إصدار البرامج.

◀ إذا ظهرت الأيقونة ، يتم تنشيط وظيفة ENERGY SAVING (توفير الطاقة). [2.7.2 إعدادات أخرى ص 7]





- **REGEN COUNTER**: يعرض عدد دورات التجديد التي يتم تنفيذها.
- **CYCLE COUNTER**: يعرض عدد دورات الغسل التي يتم تنفيذها.
- **INITIAL SETTINGS**: لاستعادة المعاملات الأولية للآلة.

### 2.7.3 اختبار الشاشة

للتحقق من أن أقسام شاشة LCD تعمل:

- 1 عند تشغيل الآلة، اضغط بشكل متواصل على زر START (بدء) و **OPTIONAL** (خيارات) في نفس الوقت في الثواني القليلة الأولى بينما يتم تحميل البرنامج. ← تضيء كل أيقونات الشاشة.

### 2.7.4 إعدادات الطراز

إذا تم تغيير أو إزالة تكوين اللوحة الإلكترونية، تتطلب الآلة أن يتم ضبط الطراز من خلال قسم الضبط التالي:

- 1 عند تشغيل الآلة، اضغط بشكل متواصل على **PROG** في الثواني القليلة الأولى بينما يتم تحميل البرنامج.
- 2 لاختيار رقم الطراز، اضغط على الزرين **PROG** (برنامج) و **OPTIONAL** (اختياري).
- 3 قم بتأكيد اختيارك بالضغط على زر START (بدء).

رقم الطراز	الطراز	رقم الطراز	الطراز
0	UX-40C	22	UX-100, UX-120
1	UX-40BC	23	UX-100 B, UX-120 B
2	UX-40	24	UX-120/130 V
3	UX-40 B	25	UX-120/130 BV
4	UX-40 D	26	UX-120/130 C
5	UX-40 BD	27	UX-120/130 BC
7	UX-50	28	UX-120/130 BCD
8	UX-50 B	32	UX-120/130 BCDV
9	UX-50 D	33	UX-120/130 BCDV
10	UX-50 BD	45	UX-150 BC
12	UX-50 C	46	UX-150 BCD
13	UX-50 BC	50	UX-150BCV
14	UX-50 BCD	51	UX-150BCDV

### إذذار

#### خطأ في الغلاية ومجسات مستوى الخزان

إذا كان الطراز المحدد مجهز بغلاية ومجسات لمستوى الخزان وكانت المجسات غير موصلة، يتم عرض رسالة خطأ **E10**. وبالعكس، إذا تم اختيار طراز غير مجهز بمجسات ولكن الآلة تحتوي عليها، يتم عرض رسالة خطأ: **E15**.  
- إذا حدث هذا الخطأ، أعد تكوين طراز الآلة للوحة الإلكترونية.

### 3 التشغيل

#### تحذير

**خطر الإصابة الخطيرة بسبب التشغيل والآلة بها عطل**  
استخدام الآلة عندما يكون بها عطل أو بحالة سيئة يمكن أن يؤثر على السلامة الشخصية ويتلف الآلة.  
- إذا اكتشفت أي عطل أو عيب في الآلة، فاتصل بوكيل خدمة معتمد فوراً.

### الطرز ذات الموزعات الكهربائية إعدادات التوزيع والعسرة

لدخول قسم هذه الإعدادات، فعند تشغيل الآلة، اضغط بشكل متواصل على زر START (بدء) في الثواني القليلة الأولى بينما يتم تحميل البرنامج.

### إعلام

القيم المعروضة تكافئ رقمين إلى منزل عشري واحد. أمثلة:

- 3.5 غ/ل: يتم عرض "35"
- 0.5 غ/ل: يتم عرض "05".

- **CONC DET g/L**: جرعة المنظف بمعيار غ/ل.
- **DET FILLING**: تغذية المنظف: ("ON-OFF (LCD: "on-00").  
أ) اضغط على **PROG** أو **OPTIONAL** (خيارات) لتنشيط (on) عملية ملء المنظف.  
< يتم تشغيل موزع المنظف لثواني قليلة ثم يعود إلى OFF (00).  
ب) اضغط على **PROG** أو **START** (بدء) مرة أخرى إلى يتم ملء الأنبوب الكامل.
- **R AID DOSE g/L**: جرعة مساعد الشطف بمعيار غ/ل.
- **RINSE AID FILL**: تغذية مساعد الشطف: ("ON-OFF (on-00).  
أ) اضغط على **PROG** أو **OPTIONAL** (خيارات) لتنشيط (on) عملية ملء المنظف.  
< يتم تشغيل موزع المنظف لثواني قليلة ثم يعود إلى OFF (00).  
ب) اضغط على **PROG** أو **START** (بدء) مرة أخرى إلى يتم ملء الأنبوب الكامل.
- [طرز D] **WATER HARDNESS**: أدخل درجة عسر الماء (الوحدة: درجة فرنسية °fH، تعرض الشاشة "°F") بهذه البيانات ترمج الآلة معدل تكرار التجديد الضروري للإشعار بواسطة الأيقونة

عسر الماء الداخلي	عدد دورات التجديد			
	دورات تلقائية		دورات يدوية	
	UX-120 CD	UX-50 CD	UX-50 D	UX-40 D
fH° 0-20	20	10	112	93
fH° 21-30	15	7	72	57
fH° 31-40	10	5	49	33
fH° 41-50	6	4	29	25

### عمليات تنشيط أخرى

- [الطرز B] **WATER LEVEL** (فنيين مؤهلين فقط): تنشيط عرض مستوى ماء الخزان: ON-OFF (التشغيل-الإيقاف) (LCD: "on-00").  
- لا يتم عرض أوقات ونصوص الدورة.
- [الطرز C] **B.PRES MANUAL**: تنشيط يدوي لمضخة الشطف: ON-OFF (on-00).

### 2.7.2 إعدادات أخرى

لدخول قسم هذه الإعدادات، فعند تشغيل الآلة، اضغط بشكل متواصل على زر **OPTIONALS** (خيارات) في الثواني القليلة الأولى بينما يتم تحميل البرنامج.

- **اللغة**
- **RINSE TIME**: تعديل الوقت في نطاق زمني بين 2- و 2+ ثانية (s).
- **توفير الطاقة**: ("ON-OFF (LCD: "on-00").
- **SOFT START**: ON-OFF (on-00). بدء تدريجي لمضخة محرك الغسل.
- **TEMP UNITS**: تحديد وحدات درجة الحرارة °C/°F (°م/°ف).



## 2.5 التوصيل الكهربائي

## تنبيه

## خطر الصدمة الكهربائية

- يجب توصيل الآلة بالأرض (تأريض).
- الآلة تتضمن برغي توصيل أرضي خارجي بالرمز الموضح؛



## إعلام

يجب ألا يتم الوصول إلى التوصيلات إلا بواسطة فنيين مؤهلين [ متطلبات التركيب ص 4 ]

- 1 قبل توصيل الآلة بالكهرباء، تأكد من أن فولتية المأخذ الرئيسي تتوافق مع الفولتية الموضحة على لوحة الاسم بالآلة.
- 2 قم بإعداد التوصيلات الكهربائية للآلة، بناءً على طراز وتهيئة الآلة.
- 3 افصل مصدر الطاقة الكهربائية: افصل قاطع الدائرة على اللوحة الكهربائية المطابق لمقبس إمداد الطاقة الخارجية للآلة.
- 4 قم بعمل التوصيل الكهربائي حسب نوع الطراز والتكوين الكهربائي للآلة لديك، كما هو موضح في المستند المرفق "مخطط التوصيلات الكهربائية" لكل حالة.
- 5 قم بتحضير قاطع دائرة تيار تفاضلي بحساسية 30 ملي أمبير وقاطع دائرة لحماية مغناطيسية حرارية كما هو موصوف في الجدول التالي:

الطراز	الجهد	قسم الكبل	الطاقة الإجمالية	الحماية
UX-100 Lite	230 فولت/50 هرتز/1~ 220 فولت/60 هرتز/1~	3 x 6.0 مم <sup>2</sup>	8.25 كيلو واط	40 أمبير 2 قطب
	400 فولت/50 هرتز/3 نيوتون 380 فولت/60 هرتز/3 نيوتون	5 x 2.5 مم <sup>2</sup>	8.25 كيلو واط	20 أمبير 3 قطب + محايد
	230 فولت/50 هرتز/3~ 220 فولت/60 هرتز/3~	5 x 6.0 مم <sup>2</sup>	8.25 كيلو واط	32 أمبير 3 قطب
UX-120 UX-130 UX-150	230 فولت/50 هرتز/1~ 220 فولت/60 هرتز/1~	3 x 6.0 مم <sup>2</sup>	8.5 كيلو واط	40 أمبير 2 قطب
	400 فولت/50 هرتز/3 نيوتون 380 فولت/60 هرتز/3 نيوتون	5 x 6.0 مم <sup>2</sup>	10.0 كيلو واط	20 أمبير 3 قطب + محايد
	230 فولت/50 هرتز/3~ 220 فولت/60 هرتز/3~	5 x 6.0 مم <sup>2</sup>	10.0 كيلو واط	32 أمبير 3 قطب

## 2.6 بدء التشغيل الأول

- 1 افتح محبس الماء.
- 2 شغّل قاطع الدائرة على اللوحة الكهربائية المطابق لمقبس إمداد الطاقة الخارجية للآلة.
- 3 [ طرز بدون مضخة تصريف ] ضع أنبوب الفائض في مكانه
- 4 تحقق من أن المرشحات مركبة بشكل صحيح. [شكل 4]
- 5 شغّل الآلة.

## 2.7 الإعدادات العامة للآلة

تتيح لك لوحة تحكم غسالة الصحون Ultra ضبط نطاق واسع من معاملات التشغيل. تابع كما يلي لتعديل القيم في قائمة الخيارات.

## تعديل القيم

- لتغيير قيمة المعاملات، اضغط على الزرين **PROG** و **OPTIONAL** (خيارات):
  - زر **PROG** لزيادة القيم.
  - زر **OPTIONAL** (خيارات) لإنقاص القيم.
- اضغط على **START** (بدء) للتأكيد والانتقال إلى المعامل التالي.
- عندما تكتمل الإعدادات، اضغط على زر **ON/OFF** (تشغيل/إيقاف) لإيقاف تشغيل الآلة وتأكيد التغييرات.

## 2.7.1 الإعدادات الأولية

## إعدادات درجة الحرارة

لدخول قسم إعدادات درجة الحرارة، فعند تشغيل الآلة، اضغط بشكل متواصل على زر **PROG** و **OPTIONAL** (خيارات) في الثواني القليلة الأولى بينما يتم تحميل البرنامج:

- **T1 RINSE**: درجات حرارة الشطف المستقل لكل نوع دورة/عنصر. النطاق: 65 م° - 87 م° (149 ف° - 188 م°).
- **T2 WASH**: درجة حرارة الخزان. النطاق: 40 م° - 70 م° (104 ف° - 158 م°).
- **THERMAL LOCK**: القفل الحراري: (ON-OFF (LCD: "on-00").
- **INITIAL SETTINGS**: يستعيد إعدادات درجة الحرارة الأولية للمصنع.

الطراز	الجهد	قسم الكبل	الطاقة الإجمالية	الحماية
UX-40	230 فولت/50 هرتز/1~ 220 فولت/60 هرتز/1~	3 x 2.5 مم <sup>2</sup>	3.0 كيلو واط	16 أمبير 2 قطب
UX-50 Lite	230 فولت/50 هرتز/1~ 220 فولت/60 هرتز/1~	3 x 2.5 مم <sup>2</sup>	3.7 كيلو واط	16 أمبير 2 قطب
UX-50	230 فولت/50 هرتز/1~ 220 فولت/60 هرتز/1~	3 x 2.5 مم <sup>2</sup>	2.7 كيلو واط	13 أمبير 2 قطب
	230 فولت/50 هرتز/1~ 220 فولت/60 هرتز/1~	3 x 2.5 مم <sup>2</sup>	3.7 كيلو واط	16 أمبير 2 قطب
	230 فولت/50 هرتز/1~ 220 فولت/60 هرتز/1~	3 x 4.0 مم <sup>2</sup>	4.7 كيلو واط	20 أمبير 2 قطب
	230 فولت/50 هرتز/1~ 220 فولت/60 هرتز/1~	3 x 6.0 مم <sup>2</sup>	5.7 كيلو واط	25 أمبير 2 قطب
	400 فولت/50 هرتز/3 نيوتون 380 فولت/60 هرتز/3 نيوتون	5 x 2.5 مم <sup>2</sup>	5.7 كيلو واط	16 أمبير 3 قطب + محايد

4) تحقق من القيم التالية لمعدل تدفق ماء التغذية:

معدل تدفق الماء	أدنى قيمة
الطرز C	7 لتر/دقيقة
طرز أخرى	15 لتر/دقيقة

5) [الطرز بدون مضخة تصريف] وصل أنبوب تصريف بقطر 30 مم بخط التصريف [شكل A/1]. بالنسبة لأقصى ارتفاع تصريف، لاحظ القيم التالية:

ارتفاع التصريف	أقصى قيمة
الطرز بمضخة تصريف (B)	1000 مم
الطرز المقببة بدون مضخة تصريف	500 مم
طرز أخرى	90 مم

### 2.3 التفريغ

#### تحذير ⚠

#### خطر انحباس الأيدي

هناك خطر كبير لانحباس يديك إذا رفعت الآلة على القاعدة ووضعتها على الأرضية.

- لنقل الآلة من مكان إلى مكان آخر، امسك الآلة من الجانبين.

- 1) أزل التغليف الذي يحمي الآلة.
- 2) أنزل الآلة من المنصة المركبة عليها.

### 2.4 التجميع

#### تحذير ⚠

#### خطر وقوع حوادث خطيرة إذا تعذر فصل الآلة أو إيقاف تشغيلها

- عند تركيب الآلة، تأكد من أن المشغل سيتمكن من الوصول إلى المفاتيح والقابض بسهولة.

#### إنذار

#### خطر تسرب الماء

- قبل التركيب، أغلق محبس الماء.

- 1) باستخدام البراغي الملولبة، اربط الأقدام بقاعدة الآلة.
- 2) اضبط ارتفاع الأقدام بحيث تكون الآلة مستقرة ومستوية مع الأرضية.
- 3) ضع الآلة في موقع التركيب.
- 4) تحقق من أن ضغط ماء الصنبور في حدود المعاملات المحددة في الفصل السابق (استخدام مقياس الضغط).

#### إنذار

#### خطر انسداد و/أو اختناق الخرطوم

- تجنب إجراء تقصير للخرطوم عند التركيب.

- 5) وصل خرطوم مخرم الماء بنقطة التصريف.
- 6) وصل خرطوم إمداد الماء بنقطة وصلة الماء الرئيسية.

#### تنبيه ⚠

#### خطر التهيج بسبب عملية التبادل الكيميائي وتحرر الرغوة

إذا أدخلت المنظف وخرائطيم مدخل مساعد الشطف في العبوات الخاطئة، فسوف تصدر الآلة رغوة زائدة.

- انتبه إلى بطاقات التعريف على الخراطيم الكيميائية قبل إدخال الخراطيم في العبوات المطابقة لها.

- 7) أدخل المنظف وخرائطيم مدخل مساعد الشطف في العبوات المطابقة لها.

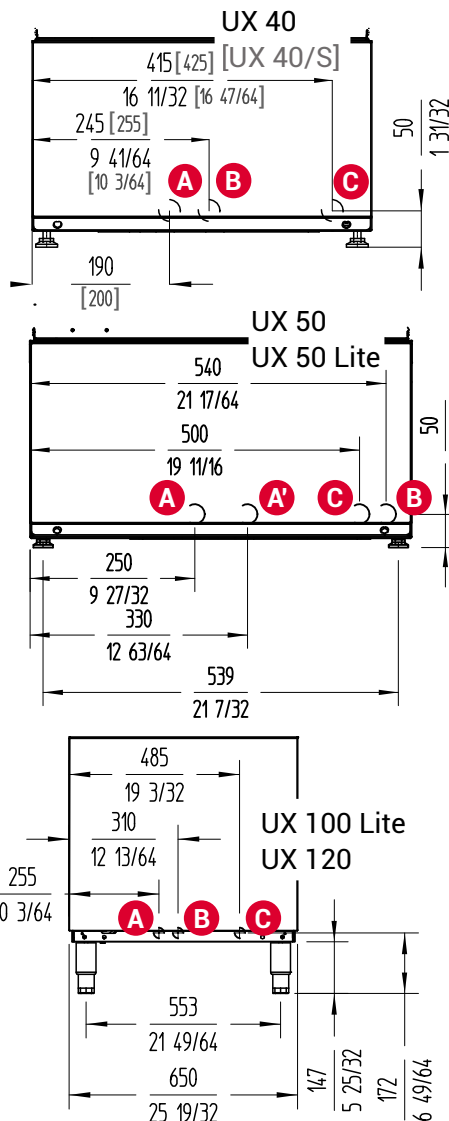

A أنبوب التصريف 30 مم UX50 و UX50 Lite: الموديلات بدون مضخة تصريف  
B مأخذ مياه 3/4 بوصة GAS  
C أنبوب التصريف 30 مم UX50 و UX50 Lite: الموديلات مع مضخة تصريف  
C كابل التوصيل

#### التحضير للتركيب

- 1) تحقق من أن منطقة التركيب مسطحة ومستقرة.
- 2) تحقق من أن خط المياه به صمام إغلاق 3/4 بوصة GAS في الطرف بالقرب من الآلة.
- 3) تحقق من أن الضغط الديناميكي لمياه تغذية الآلة ضمن نطاق القيم التالية:

ضغط الماء الديناميكي	أدنى قيمة	أقصى قيمة
الطرز C	0.7 بار (70 كيلو باسكال)	4 بار (400 كيلو باسكال)
الطرز V و D	2.5 بار (250 كيلو باسكال)	4 بار (400 كيلو باسكال)
طرز أخرى	2 بار (200 كيلو باسكال)	4 بار (400 كيلو باسكال)

⇐ إذا كان ضغط الماء أعلى من الضغط الأقصى الموضح، قم بتركيب منظم للضغط لتعيين الضغط بين 2.5 و 4 بار (250 و 400 كيلو باسكال).

⇐ إذا كان ضغط الماء أدنى من القيمة الدنيا، فقم بتركيب صمام احتياطي.

## تحذيرات أخرى في الدليل

## إنذار

تجاهل تحذيرات "إنذار" قد يتسبب في الإضرار بالآلة.

## إعلام

تتضمن جداول "إعلام" نصائح معينة بشأن كيفية استخدام الآلة بشكل صحيح وفعال.

## 2 التركيب

## 2.1 نطاق التوريد

- الوثائق:
  - دليل المستخدم.
  - بطاقة الضمان وإشعار التوافق.
  - قائمة قطع الغيار.
  - مخطط الدائرة الكهربائية.
- الآلة
- كابل إمداد الطاقة
- خرطوم التصريف

## 2.2 المتطلبات المسبقة والتحضير للتركيب

- الأدوات والمواد المطلوبة للتركيب
  - متضمن في التوريد:
    - كابل إمداد الطاقة
    - خرطوم التصريف
  - غير متضمن للتجميع الميكانيكي:
    - مفك مسطح
    - مفتاح ربط صندوق رقم 10
    - زردية عامة
    - قامطة
    - مقياس ضغط
  - غير متضمن للتجميع الكهربائي:
    - مشترك كهربائي و/أو قابس أوروبي النوع "F" أو قابس ثلاثي الأطوار (بناءً على التركيب)
    - مختبر كهربائي

## المساحة المطلوبة للتركيب

## إعلام

الشكل مع أبعاد الآلة: انظر الملحق في نهاية الدليل.

- تحقق من أن خط المياه أقل من 1.50 م من الموقع المقصود للآلة.

## التوصيلات الكهربائية

قبل التركيب، لاحظ دخل الطاقة الذي تتطلبه الآلة. [ 6 المواصفات الفنية ص 12 ].

## 1 معلومات السلامة

## الاستخدام المقصود

صُممت الآلة لغسيل أدوات المطبخ والمائدة في قطاع الفنادق وتوريد الأغذية، والمجمعات وصناعة الأغذية الزراعية.

## إساءة الاستخدام التي يمكن توقعها على نحو معقول

لا يُسمح باستخدام هذه الآلة لإزالة شحوم وتنظيف أجزاء الآلات. غير مسموح بالاستخدامات المهنية الأخرى لهذه الآلة، مثل استخدامات الرعاية الصحية أو الاستخدامات الكيميائية.

## حدود الاستخدام

يجب ألا تُستخدم الآلة في أجواء قابلة للانفجار.

## مؤهلات المستخدم

## متطلبات التركيب

يُطلب تركيب هذه الآلة الدراية بالمفاهيم الأساسية للسباكة وتدريب مهني أساسي في الكهرباء، والإلكترونيات أو الصيانة.

## مؤهلات التشغيل والصيانة الدورية

يتطلب تشغيل هذا الآلة تدريباً أساسياً على استخدام غسالة الصحون هذه. هذه الآلة غير مصممة للاستخدام بواسطة أشخاص (بما في ذلك الأطفال) ذوي قدرات بدنية أو حسية أو عقلية منخفضة أو يفتقرون للخبرة أو المعرفة اللازمة، ما لم يكونوا خاضعين للإشراف أو يتلقوا إرشادات تتعلق باستخدام الآلة من شخص مسؤول عن سلامتهم.

## مؤهلات استكشاف المشكلات وإصلاحها

لا يُسمح باستكشاف المشكلات وإصلاحها لهذه الآلة إلا بواسطة شركات وفنيي خدمة معتمدين من Sammic.

## مخاطر متأصلة في المنتج

## • خطر الانحباس في الباب أو القبة:

← عند غلق الباب أو القبة، عليك توخي الحذر من انحباس أصابعك في الهيكل أو القاعدة.

← [الطرز المقبية] عند غلق أو فتح القبة، احرص على عدم انحباس ملابسك في الأجزاء المتحركة لآلية الرفع.

## • خطر الانزلاق والسقوط في المنطقة المحيطة بآلة غسل الصحون:

من الشائع تناثر الماء من الآلة.

← عند السير بالقرب من الآلة، انتبه إلى حالة الأرضية.

## • الضوضاء المنقولة عبر الهواء:

- بالنسبة لآلة قياسية، تكون الضوضاء الصادرة عن الآلة 69 ديسيبل (أ) (مسافة 1 م).

- [الطرز S] تكون الضوضاء الصادرة عن الآلة 65 ديسيبل (أ) (مسافة 1 م).

## تحذيرات الأمان في الدليل

## تحذير ⚠

تجاهل تحذيرات الأمان "تحذير" قد يتسبب في إصابات شخصية شديدة يتعذر علاجها أو الوفاة.

## تنبيه ⚠

تجاهل تحذيرات الأمان "تنبيه" قد يتسبب في إصابات شخصية شديدة يتعذر علاجها أو الوفاة.



## دليل المستخدم Ultra UX

### الاتصال

إذا كانت لديك أية استفسارات أو مشكلات تتعلق بالآلة، يرجى الاتصال بالاجر الذي اشتريته منه.

### عن هذا الدليل

#### الغرض من هذا الدليل

يقدم دليل المستخدم إرشادات بشأن التشغيل الآمن لآلة Ultra UX طوال دورة حياتها الكاملة.

تشمل الآلة Ultra UX الطرز البديلة والملحقات الاختيارية لغسالات الأكواب UX-40/S/B/D و UX-50/S/B/C/D/V، UX-100/B و UX-120/S/B/C/D/V و UX-130/S/B/C/D/V و UX-150/S/B/C/D/V.

تحقق من الطراز البديل ورمز الملحق لديك مقابل المعلومات الموجودة على لوحة الاسم.

#### الطرز البديل الحيادي (بدون ملحقات)

الطرز	المواصفات	قدرة الغلابة
UX 40	غسالة الأكواب	2.8 كيلو واط
UX 50 Lite	غسالة صحنون أمامية	3.0 كيلو واط
UX 50	غسالة صحنون أمامية	5.0 كيلو واط
UX 100 Lite	غسالة الصحنون من النوع المقبب	7.5 كيلو واط
UX 120	غسالة الصحنون من النوع المقبب،	9.0 كيلو واط
UX 130	غسالة الصحنون من النوع المقبب،	9.0 كيلو واط
UX 150	غسالة الصحنون من النوع المقبب،	9.0 كيلو واط

الاتصال	3
عن هذا الدليل	3
1 معلومات السلامة	4
2 التركيب	4
2.1 نطاق التوريد	
2.2 المتطلبات المسبقة والتحضير للتركيب	
2.3 التفريغ	
2.4 التجميع	
2.5 التوصيل الكهربائي	
2.6 بدء التشغيل الأول	
2.7 الإعدادات العامة للآلة	
3 التشغيل	7
3.1 التحضير للتشغيل	
3.2 عناصر التشغيل الرئيسية	
3.3 تشغيل الآلة	
3.4 التشغيل الرئيسي	
4 الصيانة واستكشاف المشكلات وإصلاحها	10
4.1 معلومات السلامة	
4.2 صيانة الآلة	
4.3 استكشاف المشكلات وإصلاحها	
4.4 قطع الغيار والملحقات	
5 التخلص من المنتج	13
6 المواصفات الفنية	13

### ملحقات اختيارية

رمز	ينطبق على الطراز البديل:						
	UX 150	UX 120 UX 130	UX 100 Lite	UX 50 Lite	UX 40 Lite	UX 50 Lite	UX 40 Lite
S	✓	✓	-	✓	-	✓	✓
DD	✓	✓	✓	✓	✓	✓	✓
B	✓	✓	✓	✓	✓	✓	✓
D	-	-	-	✓	-	✓	✓
BD	-	-	-	✓	-	✓	✓
BC	✓	✓	-	✓	-	✓	✓
BCD	✓	✓	-	✓	-	✓	-
BV	✓	✓	-	✓	-	✓	-
BCV	✓	✓	-	✓	-	✓	-
BCDV	✓	✓	-	✓	-	✓	-

### لوحة اسم الآلة

- اسم الجهة المصنعة وعنوانها.
- طرز الآلة والرقم المسلسل.
- علامات الاعتماد.

### إشعار التوافق

إن إشعار التوافق لهذه الآلة متضمن مع بطاقات الضمان التي تشكل جزءاً من نطاق توريد الآلة.

### اقرأ أولاً، استخدم لاحقاً

اقرأ هذا الدليل قبل استخدام الآلة.

### الدليل دائماً في المتناول وفي حالة جيدة

احتفظ بهذا الدليل في متناول مستخدم الآلة وفي منطقة تحمي الدليل من التلف السريع.

### اصطلاحات الدليل

- إشارات مرجعية إلى أقسام أخرى: ◀
- وظائف أو عناصر اختيارية ليست مضمنة مع التوريد الرئيسي: (\*)
- مميزات اختيارية تعتمد على الطراز: [الطرز ...]

### العلامات التجارية وحقوق التأليف والنشر

- إن Sammic هي علامة تجارية مسجلة لشركة Sammic, S.L.





UX-50 Lite  
UX-150

UX-130

UX-50  
UX-120

UX-40

UX-100 Lite

AR

دليل المستخدم

غسالات الأكواب وغسالات الصحون ULTRA



4-24 - 2900455/2  
Copyright 2024 © SAMMIC SL

